

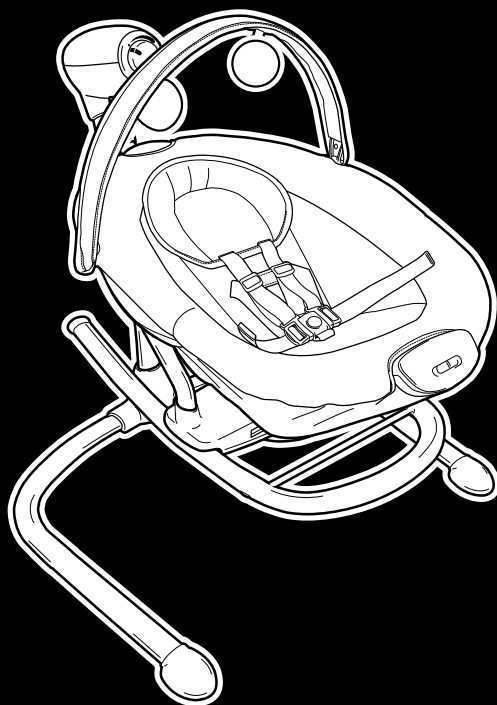

DUET SWAY™

Instructions



gracobaby.eu • gracobaby.pl

GIM-00531

**IMPORTANT!
READ CAREFULLY AND KEEP
FOR FUTURE REFERENCE.**

Parts List

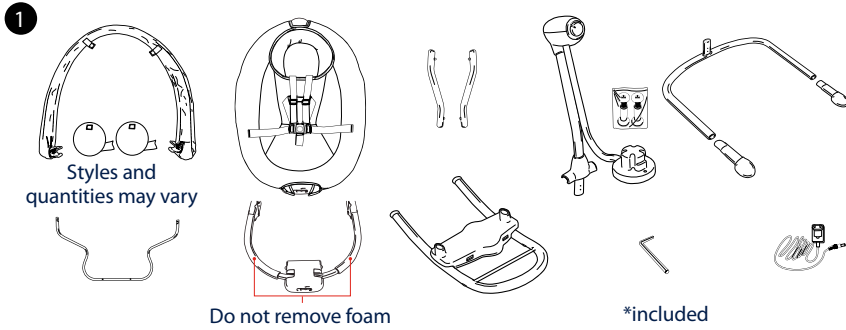

To Assemble Seat

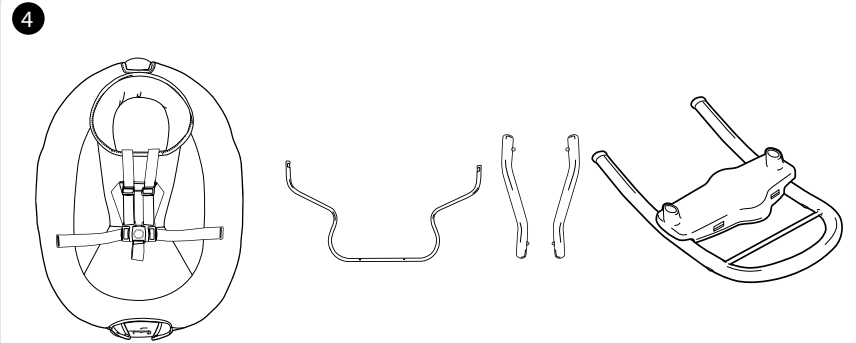

Head Support

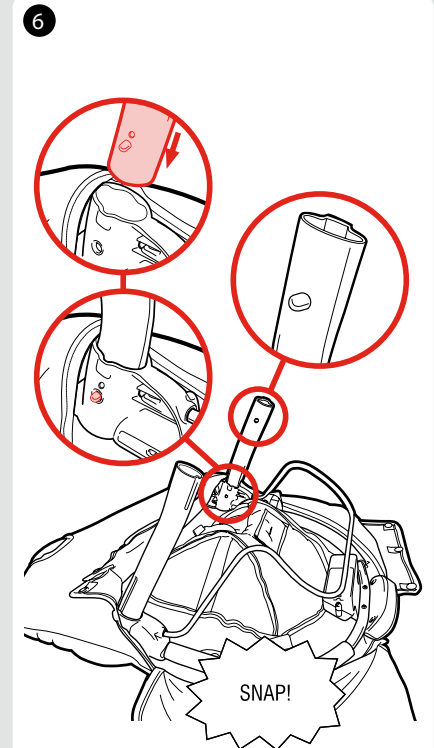
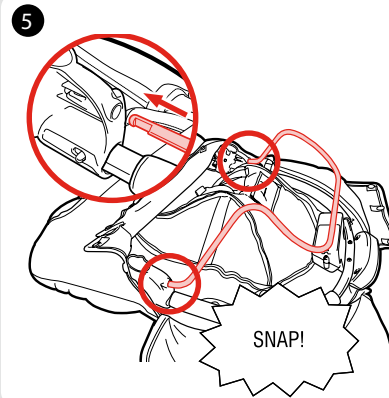
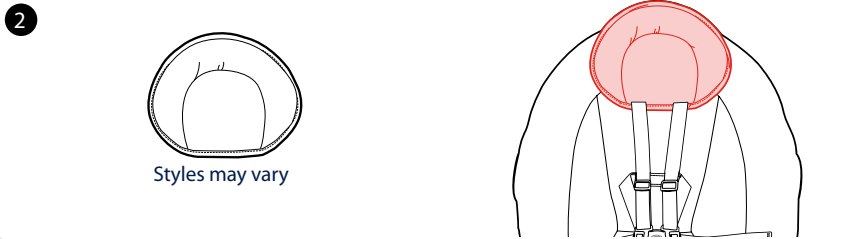

Modes of Use

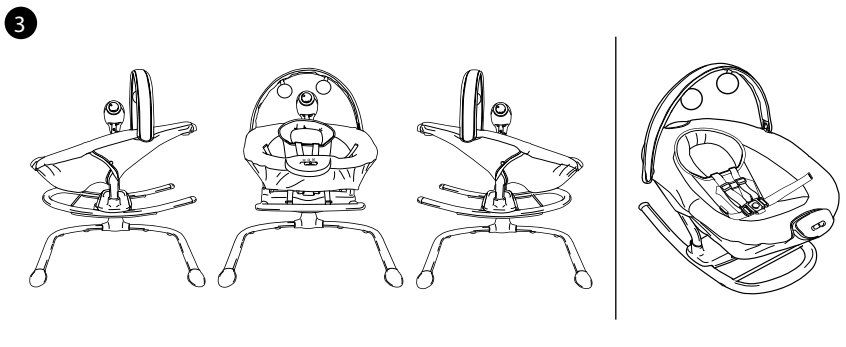

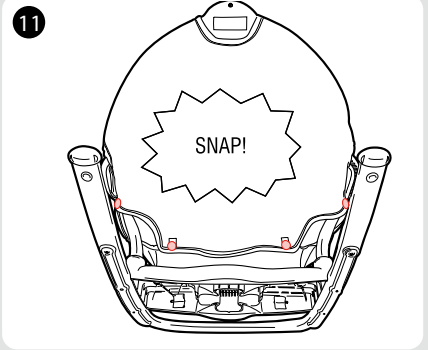
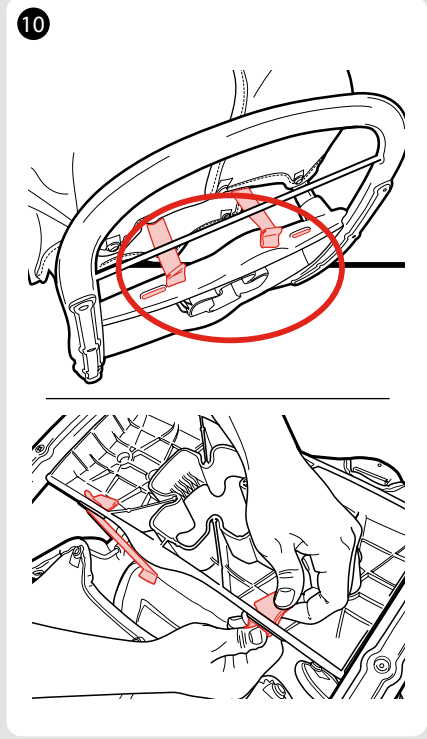
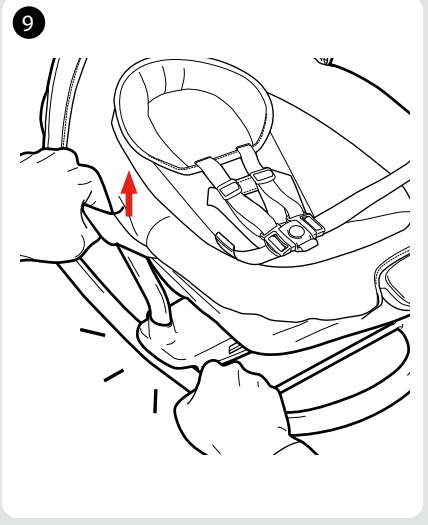
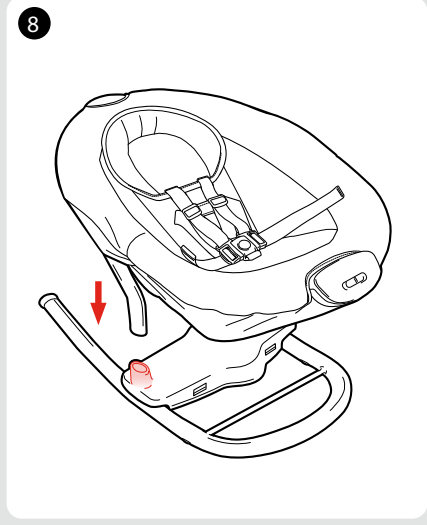

To Assemble Toybar

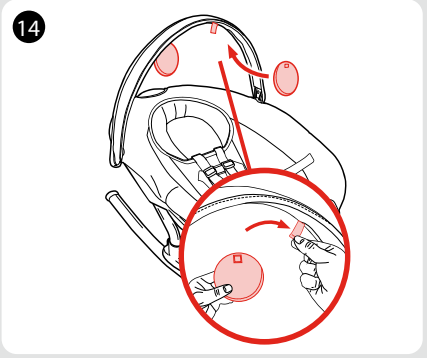
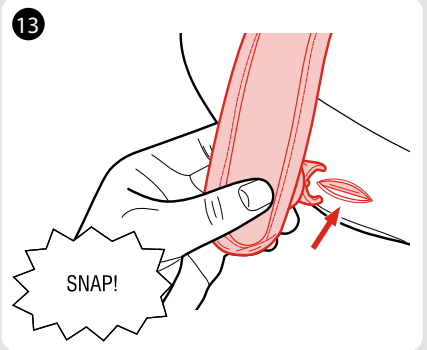
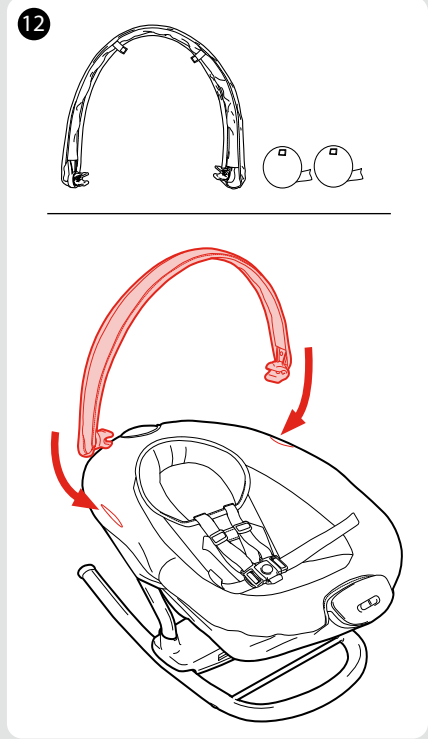

To Assemble Swing Frame

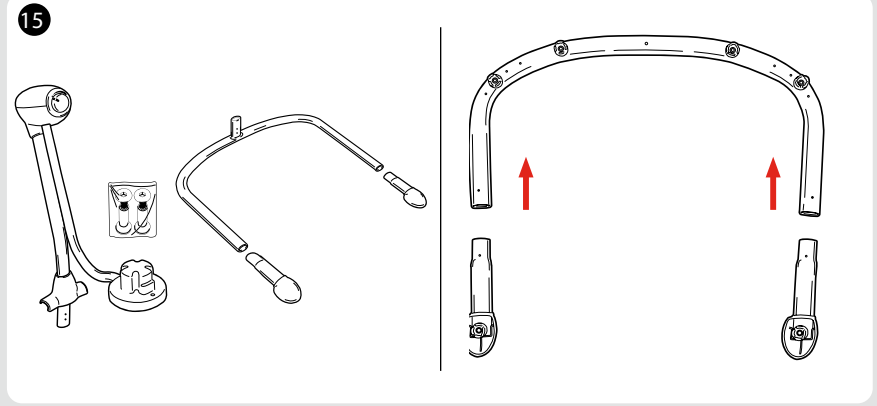

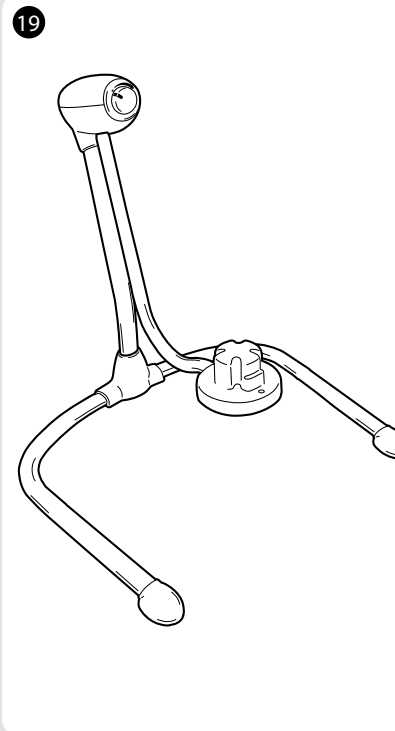
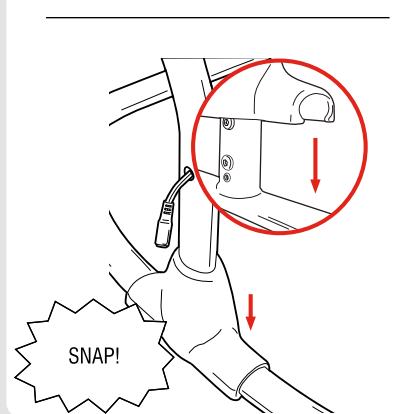
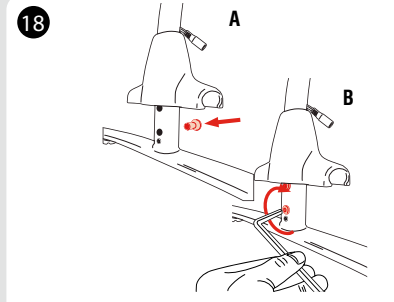
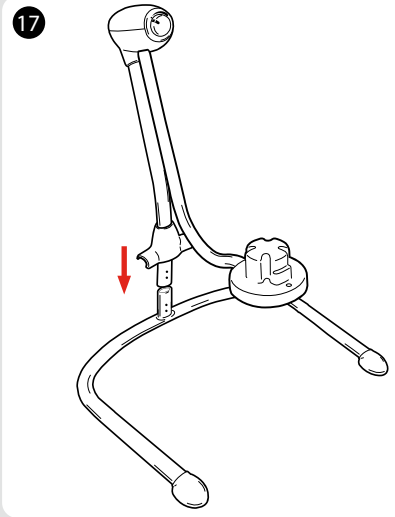
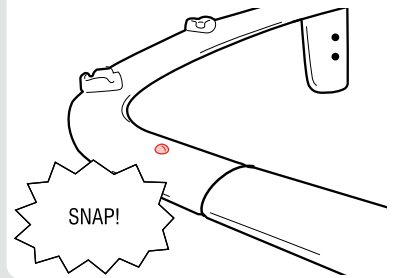
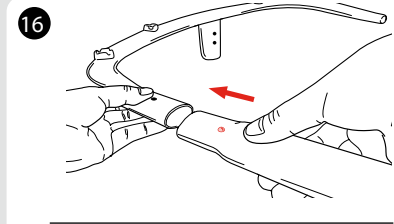

To Attach Rocker to Swing Frame

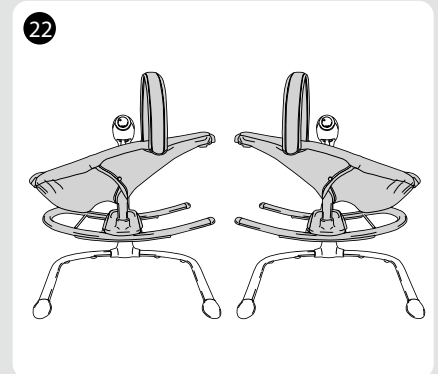
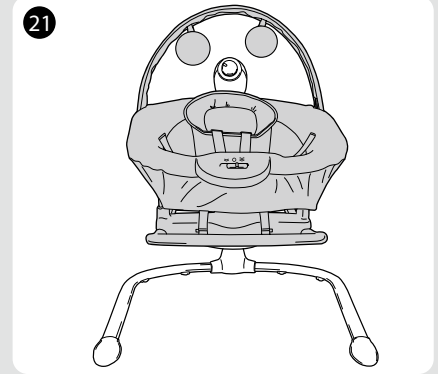
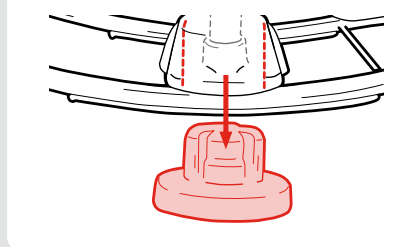
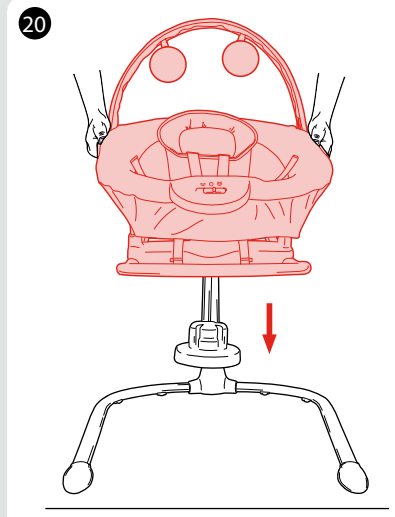

To Remove Rocker



To Secure Child

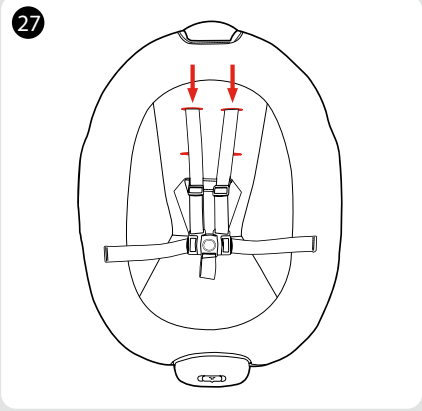
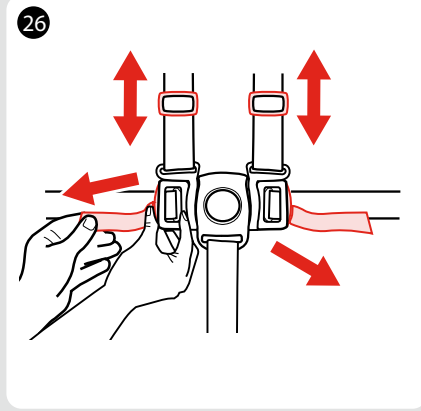
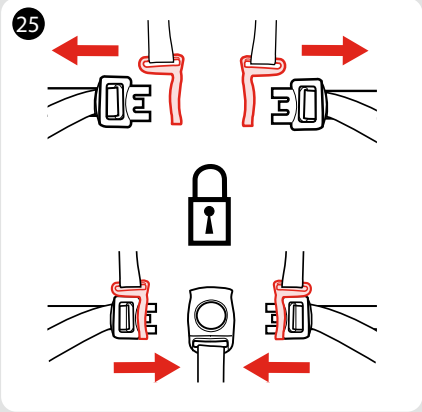
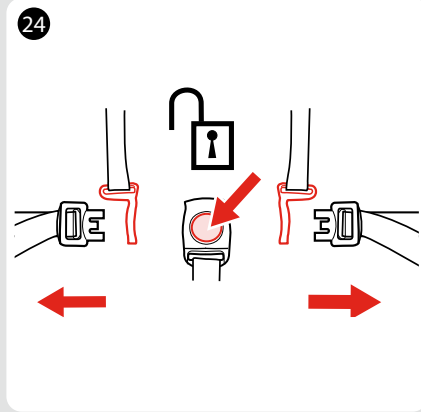

To Recline Rocker

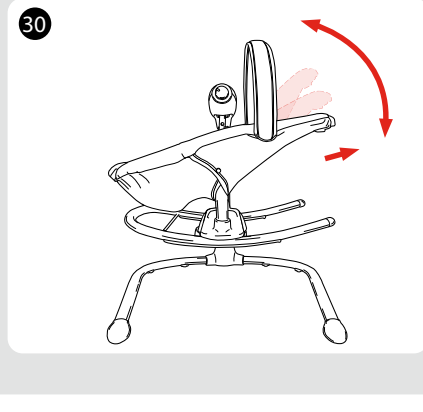
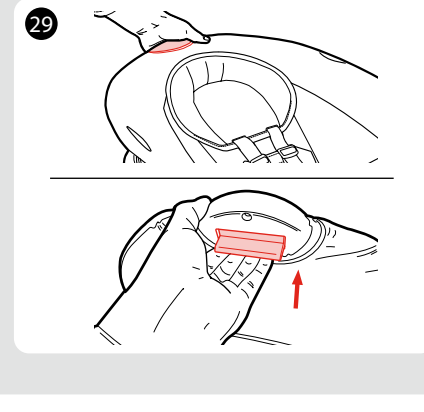

To Use Wall Plug

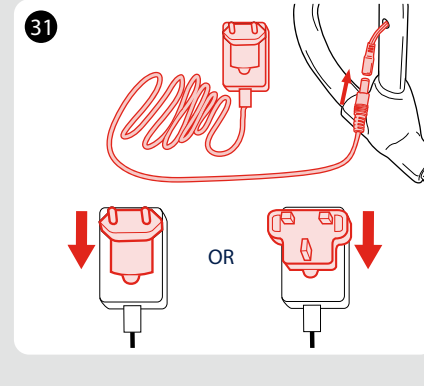

To Start Swing

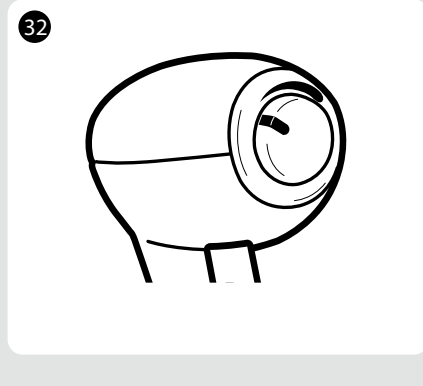

To Use Vibration

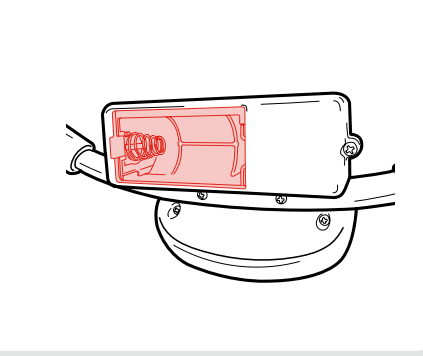
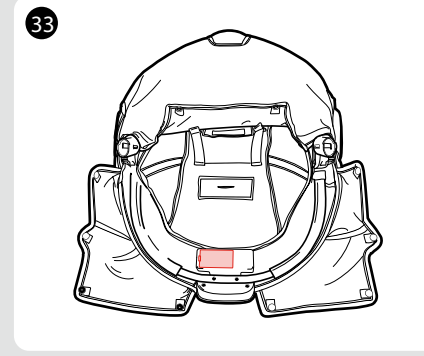

34

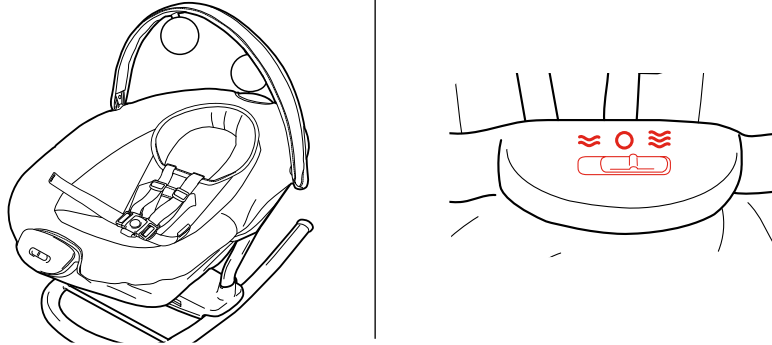

- EN** English – see pages 12-15
- FR** Français – voir page 16-20
- DE** Deutsch - s. Seiten 21-25
- ES** Español - consulte página 26-30
- PT** Português - na página 31-35
- IT** Italiano - vedere a pagina 36-40
- NL** Nederlands - zie pagina 41-45
- HU** Magyar - oldal 46-50
- SK** Slovenčina - str. 51-55
- DA** Dansk - se side 56-60
- SV** Svenska - Se sidan 61-65
- FI** Suomi - ks. sivu 66-70
- NO** Norsk - se side 71-75
- RU** Русский - см. стр. 76-80
- PL** Polski - zobacz rysunki 81-85
- EL** Ελληνικά - δείτε σελίδα 86-90
- CS** Český - viz str. 91-95

96-99 عربي - انظر صفحة **AR**

- HR** Hrvatski - pogledajte stranicu 100-104
- RO** Română - consultați pagina 105-109
- SR** Srpski - pogledajte stranice 110-114
- TR** Türkçe - bkz. Sayfa 115-119
- SL** Slovenščina - glejte stran 120-124

EN WARNING 

Complies to EN 16232:2013+A1:2018 and EN 12790:2009

**WARNING:
IMPORTANT! READ CAREFULLY AND
KEEP FOR FUTURE REFERENCE.**

**Failure to follow these warnings and
the assembly instructions could result
in serious injury or death.**

- [1] Never leave the child unattended.
- [2] DO NOT use this product once your child can sit up unaided or weighs more than 9 kg.
- [3] This product is not intended for prolonged periods of sleeping.
- [4] Never use this product on an elevated surface (e.g. table etc). It is dangerous to use this product on an elevated surface e.g. a table.
- [5] Always use the restraint system.
- [6] DO NOT let children play with this product.
- [7] DO NOT move or lift this product with the baby inside it.

This product does not replace a cot or bed. Should your child need to sleep, then place the child in a suitable cot or bed.

Do not use the product if any components are broken or missing.

DO NOT use accessories or replacement parts other than those approved by the manufacturer.

NEVER use the toy bar to carry the reclined cradle.

All assembly fittings should be unfolded completely and tightened properly before using the product.

To avoid suffocation, remove plastic bag and packaging materials before using this product. The plastic bag and packaging materials should then be kept away from babies and children.

To prevent possible injury by entanglement, remove the toys when the child starts trying to get up on its hands and knees in a crawling position.

The product is assembled by an adult.

The product shall only be used with a transformer for toys.

The transformer is not a toy.

FOR SAFE BATTERY USE:

Keep the batteries out of children's reach.

Non-rechargeable batteries are not to be recharged.

Rechargeable batteries are to be removed from the product before being charged.

Rechargeable batteries are only to be charged under adult supervision.

Different types of batteries or new and used batteries are not to be mixed.

Batteries are to be inserted with the correct polarity.

Exhausted batteries are to be removed from the product.

The supply terminals are not to be short-circuited.

Change batteries when product ceases to operate satisfactorily.

Always remove batteries if the product is not going to be used for a month or more. Batteries left in the unit may leak and cause damage. Store away from children.

Discard leaky batteries immediately. Leak batteries can cause skin burns or other personal injury. When discarding

batteries, be sure to dispose of them in the proper manner, according to the local regulations.

Transformers used with the product are to be regularly examined for damage to the cord, plug, enclosure and other parts, and in the event of such damage, they must not be used.

The product must only be used with the recommended transformers.

EN CARE & MAINTENANCE

FROM TIME TO TIME CHECK YOUR SWING for loose screws, worn parts, torn material or stitching. Replace or repair the parts as needed. Use only Graco replacement parts.

Please refer to the care label for instructions on cleaning the fabric parts of the swing. NO BLEACH.

TO CLEAN FRAME, use only household soap and warm water.

NO BLEACH OR DETERGENT.

EXCESSIVE EXPOSURE TO SUN OR HEAT could cause fading or warping of parts.

EN PROBLEM SOLVING

SWING WON'T OPERATE:

1. Speed setting too low. Push swing to start.
2. Baby grabbing swing legs. (Discontinue use).
3. LED light blinking and swing not moving, check for obstacle blocking swing or that load is over 9 kg. Turn swing off and turn it back on.

SEAT DOESN'T SWING VERY FAST:

1. Control setting too low.
2. Blanket hanging down, causing increased wind resistance.
3. Baby too heavy or too active. (Discontinue use).
4. Soft carpet (swings higher on hard floors).



The crossed out wheelee bin symbol indicates the product is to be recycled.

EN INSTRUCTIONS

Parts List

- 1 **Check** that you have all the parts for this model **BEFORE** assembling your product. If any parts are missing, call Customer Service.

Head Support

- 2 **DO NOT** use any other accessories with this product.
Only use this head support on this swing. Never use this head support on any other product.

Modes of Use

Swing Mode:

- 3 **DO NOT** place seat backwards on the frame.

To Assemble Seat

- 5 Insert wire into the seat frame as shown.
- 6 Insert the seat legs into the seat frame on each side.
- 7 Connect the 4 snaps together at the foot end.
- 8 Insert seat legs into the rocker tubing base.
- 9 **CHECK** to make sure it is attached by pulling up on it.
- 10 Insert the seat pad straps into the outer slots of the rocker mount.
- 11 Connect the remaining snaps on the back side of seat pad.

To Assemble Toybar

- 12 Insert toybar into opening in seat and snap it to the seat frame. 13
- 14 Attach toys as shown.

To Assemble Swing Frame

- 15 Insert the frame's feet into the main frame.
- 16 Check that buttons are visible.
- 17 Insert motor housing (+plastic cover) into the leg assembly.
- 18 Insert nuts (A) and screw in bolts (B). Slide the plastic cover down and snap onto leg assembly. 19

To Attach Rocker to Swing Frame

- 20 Hold rocker by sides and attach rocker to mount on swing frame.
- 21 Note: Rocker can be placed on swing frame facing any of 3 directions (front, left and right 22). Rocker cannot be placed backwards on the frame.

To Remove Rocker

- 23 To use as rocker, step on swing frame, tilt the rocker slightly towards the motor housing and lift rocker off.

To Secure Child

WARNING

Falling Hazard: Always use the seat belt.

- 24 To open, press button on buckle to release the waist straps.
- 25 To close, slide shoulder strap connectors to waist straps and insert into buckle.

- 26 Use slide adjuster at shoulder and waist for tighter adjustment.
- 27 When changing shoulder strap slots, **MAKE SURE** shoulder straps are going through same slots in seat pad.
- 28 The shoulder straps must go into the slot that is even with or slightly above the child's shoulders. Avoid twisting straps.

To Recline Rocker

- 29 To recline, squeeze the recline handle and move into 1 of 3 positions. 30

To Use Wall Plug

WARNING

DO NOT place product near water or moisture. Do not use the product near possible wet areas, such as a bathtub, shower, wash basin, sink, laundry tub, swimming pool, wet basement, etc.

DO NOT use the AC adaptor if it has been exposed to liquids, has been dropped, or is damaged.

Protect the power cord. Place it so it is not walked on or pinched by furniture or other items.

WARNING

Strangulation Hazard: Keep this cord out of the reach of children.

- 31 **DO NOT** use with an extension cord. Use only power cord provided.

To Start Swing

WARNING

To avoid serious injury from falling or sliding out, **ALWAYS** use restraint system. After fastening buckles, adjust belts to get a snug fit around your child.

- 32 **TO TURN SWING ON:** Rotate the speed dial clockwise, and lightly push the swing to get it started. The LED light is illuminated when the swing is on, and not illuminated when the swing is off. Observe the swinging motion for a minute. It takes up to a minute for the swing to reach the correct setting. Change setting if needed by moving the dial clockwise for faster speeds or counter-clockwise for slower speeds.

TO TURN SWING OFF: Turn dial counter-clockwise until it "CLICKS" into the "OFF" position.

The seat may be stopped at any time the motor is running without damaging the motor.

To Use Vibration

- 33 Remove battery lid, found under foot end of seat, with a key and insert 1-D (LR20-1.5V) battery in module. Replace lid.
- 34 **Vibration:** Turn to one of two settings.

FR AVERTISSEMENTS ⚠

Conforme à la norme EN 16232:2013+A1:2018 et EN 12790:2009

AVERTISSEMENT

IMPORTANT — Lire attentivement les instructions avant toute utilisation et les conserver pour toute référence ultérieure.

Ne pas suivre les avertissements, recommandations et instructions de montage, peut entraîner un risque de blessures graves ou la mort.

- [1] Ne jamais laisser l'enfant sans surveillance.
- [2] Ne pas utiliser ce produit si votre enfant tient assis tout seul ou s'il pèse plus de 9 kg.
- [3] Ce produit ne remplace pas un couffin ou un lit pour bébé.
- [4] Il est dangereux d'utiliser ce produit sur une surface en hauteur (par exemple une table).
- [5] Toujours utiliser le système de retenue.
- [6] Ne pas déplacer et ne pas soulever ce produit quand le bébé est à l'intérieur.
- [7] Ne pas monter ni descendre les escaliers avec l'enfant dans le produit.

Pour prévenir toute blessure grave voire la mort suite à la chute d'un enfant ou sa strangulation dans les sangles :

Non recommandé pour les enfants qui peuvent s'asseoir tout seuls.

AVERTISSEMENT — Ne pas laisser les enfants jouer avec ce produit.

AVERTISSEMENT — Pour éviter les blessures, s'assurer que les enfants ne sont pas à proximité lors du pliage et du dépliage du produit.

ATTENTION: Toujours utiliser sur une

surface plane et égale.

Si votre enfant a besoin de dormir, il convient de le placer dans un couffin ou un lit adapté.

ATTENTION: Ne pas utiliser la balançoire sans le coussin.

RISQUE DE STRANGULATION : Un enfant peut s'étrangler dans les sangles de retenue desserrées. NE JAMAIS laisser l'enfant dans le produit lorsque les sangles sont desserrées ou défaits.

ATTENTION: Ne pas laisser la balançoire près d'un produit qui pourrait présenter un risque d'étouffement ou d'étranglement (par exemple cordons de rideaux, etc.).

Les cordons présentent un risque de strangulation. NE PAS placer autour du cou de votre enfant des objets ayant des cordons, comme un capuchon ou une tétine.

NE PAS attacher de corde aux jouets, et passer de cordelette en travers de la balancelle.

ATTENTION: Ne pas utiliser le produit si un ou plusieurs éléments sont cassés ou manquants.

Balançoire destinée à des enfants de moins de 9kg.

NE JAMAIS utiliser cette balancelle comme moyen de transporter un bébé dans un véhicule motorisé.

NE JAMAIS utiliser la balancelle dans une poussette.

ATTENTION: Ne pas utiliser le produit si un ou plusieurs éléments sont cassés ou manquants. N'utilisez pas d'accessoires ou de pièces de rechange autres que ceux agréés par le fabricant.

ATTENTION aux risques liés au feu dans le voisinage de la balançoire: poeles, cheminées, cuisinières et autres sources

de forte chaleur. Ce produit doit être assemblé par un adulte.

Ce produit doit être assemblé par un adulte. Suivre soigneusement les instructions, En cas de difficulté, contacter le Service Consommateurs. Surveiller les enfants pour s'assurer qu'ils ne jouent pas avec la balançoire.

ATTENTION: n'utiliser que le fil de branchement fourni. les adaptateurs utilisés avec la balancelle suspendue pour enfant doivent être régulièrement examinés afin de déceler d'éventuels dommages sur le cordon, la prise, le boîtier et les autres parties et dans le cas où de tels dommages devaient être décelés, l'adaptateur ne doit pas être utilisé.

Suivre soigneusement les instructions, En cas de difficulté, contacter le Service Consommateurs.

Surveiller les enfants pour s'assurer qu'ils ne jouent pas avec la balançoire.

RISQUE D'ÉTOUFFEMENT : La balancelle peut rouler sur des surfaces molles, entraînant ainsi un risque d'asphyxie pour l'enfant. NE JAMAIS placer la balancelle sur les lits, sofas ou autres surfaces souples.

RISQUE DE CHUTE : Les mouvements de l'enfant peuvent faire glisser la balancelle. Toujours garder la balancelle à portée de main lorsqu'elle ne se trouve pas sur le sol ou le plancher.

Ne soulevez pas le siège par capuche.

Le produit doit être assemblé par un adulte.

Le produit ne doit être utilisé qu'avec un transformateur pour jouets.

Le transformateur n'est pas un jouet.

UTILISATION SURE DES PILES ET BATTERIES:

Conserver les piles et batteries hors de portée des enfants.

les piles doivent être insérées avec la polarité correcte N'utiliser que les piles ou batteries recommandées (voltage et taille).

Les piles déchargées doivent être retirées de la balancelle.

NE PAS court circuiter les piles.

Les piles rechargeables doivent être ôtées de la balançoire pour être rechargées.

Les piles rechargeables ne doivent l'être que par un adulte.

Il ne faut pas mélanger différentes sortes de piles, ni mélanger des piles neuves et usagées. Il ne faut pas mélanger différents types de piles ni mélanger des piles neuves et usagées.

Pour éviter toute fuite de liquide acide ou risque d'explosion, ne jamais jeter une pile au feu ni tenter de recharger une pile non rechargeable.

Ne jamais recharger une pile rechargeables avec un chargeur prévu pour un autre type de pile.

Les piles non rechargeables ne doivent pas être rechargées.

Les piles qui fuient peuvent créer des risques de brûlure et de blessures. Jeter immédiatement les piles qui fuient dans les poubelles prévues pour. Toujours mettre les piles au rebut dans le respect de la réglementation locale.

Toujours retirer les piles si le produit n'est pas utilisé durant un mois ou plus. Des piles qui fuient peuvent endommager le produit. Ranger à l'écart des enfants.

FR AVERTISSEMENTS

Type de piles recommandées - Alkalines.
Changer les piles dès que le produit cesse de fonctionner correctement.

FR SOINS ET ENTRETIEN

VERIFIER PERIODIQUEMENT LE PRODUIT pour détecter les vis défaits, les parties déchirées et cassées.

Remplacer ou réparer les pièces qui le nécessitent, N'utiliser que des pièces détachées fournies par GRACO.

Le coussin de siège peut être lavé en machinesur cycle doux. Pas d'essorage.

Pas de détergents durs du type eau de Javel, Pas de détergents durs du type eau de Javel.

Pour nettoyer la structure, n'utiliser que du savon de ménage et de l'eau tiède.

Pas de détergents durs du type eau de Javel.

Une exposition excessive au soleil pourrait être cause d'affadissement des couleurs.

FR RESOLUTION DE PROBLEMES

Le produit ne fonctionne pas:

1. Vitesse trop basse. Poussez le produit pour commencer.
2. Le bébé attrape les montants de la balançoire. (arrêter l'utilisation)
3. Le voyant DEL clignote et la balançoire ne bouge pas. Vérifiez que la levée ne bloque pas les obstacles ou que la charge ne dépasse pas 9 kg. Éteignez et rallumez-le.

Le siège ne se balance pas assez haut:

1. Le niveau de contrôle est trop bas
2. Coussin causant une résistance au vent
3. Les piles sont trop faibles
4. Le bébé se penche trop vers l'avant
5. Le bébé trop lourd ou trop actif (arrêter l'utilisation)
6. Le sol est trop "mou" (le balancement est plus prononcé sur un sol "dur")



Le symbole de la poubelle barrée montre que ce produit doit être jeté dans les poubelles spéciales, prévues à cet effet.

FR INSTRUCTIONS

Liste des pièces

- 1 **Vérifiez** que toutes les pièces de ce modèle sont à votre disposition **AVANT** d'assembler votre produit. Si une pièce est manquante, appelez le service client.

Support de tête

- 2 N'utilisez PAS d'autres accessoires avec ce produit.
Utilisez uniquement ce support de tête sur cette balançoire. N'utilisez jamais ce support de tête sur un autre produit.

Modes d'utilisation

Mode balançoire :

- 3 **NE PLACEZ PAS** le siège orienté vers l'arrière sur le cadre.

Pour assembler le siège

- 5 Insérez le fil dans le cadre du siège comme indiqué.
- 6 Insérez les montants du siège dans le cadre du siège de chaque côté.
- 7 Fermez les 4 boutons-pression ensemble à l'extrémité des pieds.
- 8 Insérez les montants du siège dans la base des tubes du fauteuil à bascule.
- 9 VÉRIFIEZ qu'il est attaché en tirant dessus.
- 10 Insérez les sangles de l'assise du siège dans les emplacements extérieurs du montant du fauteuil à bascule.
- 11 Fermez les boutons-pression restants sur la partie arrière de l'assise du siège.

Pour assembler la barre à jouets

- 12 Insérez la barre à jouets dans l'ouverture du siège et enclenchez-la sur le cadre du siège. 13
- 14 Fixez les jouets comme indiqué.

Pour assembler le cadre de la balançoire

- 15 Insérez les pieds du cadre dans le cadre principal.
- 16 VÉRIFIEZ que les boutons sont visibles.
- 17 Insérez le boîtier du moteur (+ couvercle en plastique) dans l'assemblage des montants.
- 18 Insérez les écrous (A) et la vis dans les boulons (B). Faites coulisser le couvercle en plastique vers le bas et enclenchez-le sur l'assemblage des montants. 19

Pour fixer le fauteuil à bascule au cadre de la balançoire

- 20 Tenez le fauteuil à bascule par les côtés et fixez le fauteuil à bascule sur le montant du cadre de la balançoire.
- 21 Remarque : Le fauteuil à bascule peut être placé sur le cadre de la balançoire orienté dans l'une des 3 directions (avant, gauche et droite 22). Le fauteuil à bascule ne peut pas être placé orienté vers l'arrière sur le cadre.

Pour enlever le fauteuil à bascule

- 23 Pour l'utiliser comme fauteuil à bascule, appuyez sur le cadre de la balançoire, inclinez légèrement le fauteuil à bascule vers le boîtier du moteur et soulevez le fauteuil à bascule.

Pour sécuriser l'enfant

⚠ AVERTISSEMENT

Risque de chute : Utilisez toujours la ceinture de sécurité.

- 24 Pour ouvrir, appuyez sur le bouton de la boucle pour détacher les sangles abdominales.
- 25 Pour fermer, faites coulisser les connecteurs de la sangle pour épaules vers les sangles abdominales et insérez-les dans la boucle.

26 Utilisez le dispositif de réglage coulissant aux épaules et à la taille pour un réglage plus serré.

27 Si vous changez les emplacements des sangles d'épaules, ASSUREZ-VOUS que les sangles d'épaules passent dans les mêmes emplacements dans l'assise du siège.

28 Les sangles d'épaules doivent être insérées dans l'emplacement au niveau ou légèrement au-dessus des épaules de l'enfant. Évitez d'entortiller les sangles.

Pour incliner le fauteuil à bascule

29 Pour l'incliner, appuyez sur la poignée d'inclinaison et déplacez-le dans l'une des trois positions. 30

Pour utiliser une prise murale

⚠️ AVERTISSEMENT

NE placez PAS le produit à proximité de l'eau ou de l'humidité. N'utilisez pas le produit à proximité de zones potentiellement humides, telles qu'une baignoire, une douche, un évier, un lavabo, une lessiveuse, une piscine, un sous-sol humide, etc.

N'utilisez PAS l'adaptateur secteur CA s'il a été exposé à des liquides, est tombé ou est endommagé.

Protégez le cordon électrique. Placez-le de sorte qu'il ne soit pas possible de marcher dessus ou qu'il ne soit pas pincé par des meubles ou d'autres objets.

⚠️ AVERTISSEMENT

Risque d'étranglement : Conservez ce cordon hors de portée des enfants.

31 **N'UTILISEZ PAS** de rallonge. Utilisez uniquement le cordon électrique fourni.

Pour démarrer la balançoire

⚠️ AVERTISSEMENT

Pour éviter les blessures graves causées par les chutes ou les glissades, utilisez TOUJOURS le système de retenue. Après avoir fermé les boucles, réglez les ceintures pour obtenir un

bon ajustement autour de votre enfant.

32 **POUR METTRE LA BALANÇOIRE EN MARCHÉ** : Tournez le bouton de réglage de la vitesse dans le sens des aiguilles d'une montre et poussez légèrement sur la balançoire pour la démarrer. L'indicateur lumineux LED est allumé lorsque la balançoire est en marche et n'est pas allumé lorsque la balançoire est éteinte. Observez le mouvement de balancement pendant une minute. Jusqu'à une minute est nécessaire pour que la balançoire atteigne le réglage correct. Modifiez le réglage si nécessaire en déplaçant le bouton de réglage dans le sens des aiguilles d'une montre pour augmenter la vitesse ou dans le sens inverse des aiguilles d'une montre pour diminuer la vitesse.

POUR ÉTEINDRE LA BALANÇOIRE :

Tournez le bouton de réglage dans le sens inverse des aiguilles d'une montre jusqu'à ce qu'il « S'ENCLENCHE » en position « OFF » (ARRÊT). Le siège peut être arrêté à tout moment lorsque le moteur fonctionne sans endommager le moteur.

Pour utiliser les vibrations

33 Enlevez le couvercle du logement de la pile, se trouvant sous l'extrémité des pieds du siège, avec une clé et insérez 1 pile D (LR20-1,5 V) dans le module. Remettez le couvercle.

34 **Vibrations** : Choisissez l'un des deux réglages.

DE **WARNHINWEISE** ⚠️

Entspricht EN 12622:2013+A1:2018 und EN 12790:2009

WARNUNG

WICHTIG — Diese Anleitung vor Gebrauch sorgfältig lesen und für späteres Nachlesen aufbewahren.

Ein Nichtbeachten dieser Warnungen und der Zusammenbauanleitung kann zu schweren Verletzungen oder sogar zum Tode führen.

[1] Das Kind nie unbeaufsichtigt lassen.

[2] Dieses Produkt nicht mehr verwenden, sobald Ihr Kind ohne Unterstützung sitzen kann oder mehr als 9 kg wiegt.

[3] Dieses Produkt ist nicht für längere Schlafzeiten vorgesehen.

[4] Dieses Produkt niemals auf einer erhöhten Fläche (z. B. einem Tisch) verwenden.

[5] Immer das Rückhaltesystem benutzen.

[6] Kinder nicht mit diesem Produkt spielen lassen.

[7] Dieses Produkt nicht bewegen oder anheben, wenn sich das Baby darin befindet.

Um schweren Verletzungen oder Tod des Kindes durch Fallen oder Strangulation in den Gurten vorzubeugen, ist Folgendes zu beachten:

Nicht für Kinder zu empfehlen, die ohne fremde Hilfe aufrecht sitzen können.

WARNHINWEIS: Nicht mit dem Kind im Produkt treppauf oder treppab tragen.

WARNUNG — Um Verletzungen zu vermeiden, ist sicherzustellen, dass Kinder

beim Auf- und Zusammenklappen dieses Produktes fern gehalten werden.

WARNUNG: Nur auf einem flachen, ebenen Untergrund benutzen.

Dieses Produkt ersetzt weder Wiege noch Bett. Wenn Ihr Kind schlafen muss, sollte es in eine geeignete Wiege oder ein Bett gelegt werden.

WARNUNG: Benutzen Sie dieses Produkt nie ohne das Sitzpolster

STRANGULATIONSGEFAHR: Das Kind kann sich in losen Rückhaltegurten strangulieren. Lassen Sie Ihr Kind NIEMALS im Produkt, wenn die Gurte lose oder offen sind.

WARNUNG: Platzieren oder lassen Sie dieses Produkt niemals in der Nähe eines anderen Produktes, von dem eine Erstickungs- oder Strangulationsgefahr ausgehen kann; z.B. Schnüre, Rollo- oder Gardinenkordeln, etc.

Schnüre können zur Strangulation führen. NIEMALS Sachen mit Schnüren, wie z.B. Mützenbänder oder Schnullerkordeln um den Hals des Kindes legen.

NIEMALS Schnüre über das Produkt spannen oder Schnüre an den Spielzeugen befestigen.

Benutzen Sie das Produkt nicht mehr, wenn es beschädigt oder zerbrochen ist.

Babyschaukel für Kinder bis zu einem Gewicht von 9 kg.

Diese Schaukel NIEMALS zum Transport eines Kleinkindes in einem Kraftfahrzeug verwenden.

Schaukel NIEMALS in einem Kinderwagen verwenden.

WARNUNG: Verwenden Sie das Produkt nicht, wenn Bauteile beschädigt,

zerrissen oder verloren gegangen sind und verwenden Sie nur vom Hersteller zugelassene Ersatzteile. Verwenden Sie ausschließlich vom Hersteller zugelassenes Zubehör bzw. Ersatzteile.

WARNUNG: Seien Sie sich des Risikos von offenem Feuer und anderen Gefahrenquellen mit starker Hitze, wie z.B. elektrischen Heizelementen, Gasfeuern, etc. in der Nähe des Produktes bewusst. Dieses Produkt muß von einem Erwachsenen zusammengebaut werden. Befolgen Sie sorgfältig die Bedienungsanleitung. Falls Sie irgendwelche Schwierigkeiten haben, kontaktieren Sie bitte unseren Kundenservice.

Dieses Gerät ist nicht zum Gebrauch durch Personen (einschließlich Kindern) mit eingeschränkten physischen, sensorischen oder mentalen Fähigkeiten oder mangelnden Erfahrungen und mangelndem Wissen vorgesehen, wenn diese nicht von einer für ihre Sicherheit verantwortlichen Person beaufsichtigt oder in den Gebrauch des Geräts eingewiesen werden.

Kinder sollten beaufsichtigt werden, damit sichergestellt ist, dass sie nicht mit dem Stromgerät spielen.

ERSTICKUNGSGEFAHR: Auf weichen Oberflächen kann die Schaukel umkippen und das Kind ersticken. NIEMALS auf Betten, Sofas oder andere weiche Oberflächen stellen.

STURZGEFAHR: Durch Bewegungen des Kindes kann die Schaukel verrutschen. Bleiben Sie immer in unmittelbarer Nähe, wenn sich die Schaukel nicht auf dem Fußboden oder auf einer festen Unterlage befindet.

Verwenden Sie niemals die Spielzeugstange, um das Produkt zu tragen.

Das Produkt muss von einem Erwachsenen montiert werden.

Das Produkt darf nur mit einem Trafo für Spielzeuge verwendet werden.

Der Trafo ist kein Spielzeug.

SICHERER UMGANG MIT BATTERIEN:

Bewahren Sie die Batterien außer der Reichweite von Kindern auf.

Batterien müssen mit der richtigen Polarität eingesetzt werden.

Es dürfen nur die empfohlenen oder gleichwertige Batterien, bzgl. Spannung und Größe, verwendet werden.

Entfernen Sie leere Batterien aus dem Produkt.

NIEMALS die Netzanschlußklemmen kurzschließen.

Wiederaufladbare Batterien müssen zum Aufladen aus dem Produkt herausgenommen werden.

Wiederaufladbare Batterien dürfen nur unter Aufsicht von Erwachsenen aufgeladen werden.

Keine alten und neuen Batterien kombinieren. Keine Batterien unterschiedlichen Typs kombinieren.

Keine neuen und alten Batterien kombinieren.

Unter Umständen können Batterien explodieren, wenn Batterien ins Feuer geworfen werden oder wenn versucht wird, nicht wiederaufladbare Batterien aufzuladen.

Niemals einen Akku eines Typs in einem Ladegerät aufladen, der für einen anderen

Akkutyp hergestellt wurde.

Nicht-wiederaufladbare Batterien können nicht wieder aufgeladen werden.

Auslaufende Batterien unverzüglich entsorgen.

Auslaufende Batterien können Hautbrennen oder andere persönliche

Verletzungen verursachen. Bitte achten Sie bei der Entsorgung von Batterien darauf, sie ordnungsgemäß nach den örtlichen Vorschriften zu entsorgen.

Falls das Produkt für einen Monat oder länger nicht benutzt wird, Batterien herausnehmen. Verbleibende Batterien können auslaufen und die Einheit zerstören. Fern von Kindern aufbewahren.

Empfohlener Batterie-Typ - Alkaline, Einweg-.

Wechseln Sie die Batterien aus, wenn das Produkt nicht mehr zufriedenstellend arbeitet.

DE INSTANDHALTUNG UND PFLEGE

ÜBERPRÜFEN SIE IHR PRODUKT VON ZEIT ZU ZEIT auf lose Schrauben, abgenutzte Teile, verschlissene Materialien oder Nähte.

Der ABNEHMBARE TEXTILE SITZBEZUG kann mit kaltem Wasser in der Waschmaschine im Schonwaschgang gewaschen und zum Trocknen aufgehängt werden. NICHT BLEICHEN.

Zum REINIGEN DES GESTELLS nur handelsübliche Seife und warmes Wasser verwenden.

NICHT BLEICHEN oder chemische Reinigungsmittel verwenden.

Extreme Sonneneinstrahlung oder Hitze kann zum Ausbleichen führen oder Teile können sich verformen.

DE PROBLEMLÖSUNGEN

Das Produkt funktioniert nicht:

1. Geschwindigkeitseinstellung zu gering. Schieben Sie das Produkt zum Starten.
2. Das Kind hält sich am Rahmen der Schaukel fest. (Die Benutzung einstellen).
3. LED-Licht blinkt und schwingt nicht. Überprüfen Sie, ob ein Hindernis blockiert ist oder ob die Last über 9 kg liegt. Schaukel ausschalten und wieder einschalten.

Der Sitz schwingt nicht hoch genug:

1. Kontrolleinstellung zu gering.
2. Eine Decke hängt herunter und erhöht den Bewegungswiderstand.
3. Die Batterien sind zu schwach.
4. Das Baby lehnt sich zu weit nach vorne.
5. Das Baby ist zu schwer oder zu lebhaft. (Die Benutzung einstellen).
6. Weicher Teppich (Schaukelbewegung ist auf festem Untergrund höher).



Das durchgestrichene Abfall-Symbol besagt, dass das Produkt recycelt werden soll.

DE ANWEISUNGEN

Teileliste

- 1 Prüfen Sie VOR** Montage Ihres Produktes, ob alle Teile dieses Modells vorhanden sind. Wenden Sie sich an den Kundendienst, falls etwas fehlen sollte.

Kopfstütze

- 2** Verwenden Sie KEIN anderes Zubehör mit diesem Produkt.

Verwenden Sie diese Kopfstütze nur an dieser Schaukel. Verwenden Sie diese Kopfstütze niemals an anderen Produkten.

Nutzungsmodi

Schaukelmodus:

- 3** Platzieren Sie den Sitz **NICHT** rückwärts auf dem Gestell.

Sitz montieren

- 5** Stecken Sie wie abgebildet einen Draht in das Sitzgestell.
- 6** Stecken Sie die Sitzbeine an beiden Seiten in den Sitzrahmen.
- 7** Verbinden Sie die 4 Druckknöpfe am Fußende miteinander.
- 8** Stecken Sie die Sitzbeine in die Schlauchbasis der Wippe.
- 9** **ÜBERZEUGEN** Sie sich durch Ziehen von einer sicheren Montage.
- 10** Stecken Sie die Sitzpolsterriemen in die äußeren Schlitzlöcher der Wippenmontage.
- 11** Verbinden Sie die restlichen Druckknöpfe an der Rückseite des Sitzpolster.

Spielzeugstange montieren

- 12** Stecken Sie die Spielzeugstange in die Öffnung im Sitz und befestigen Sie sie am Sitzrahmen. **13**
- 14** Bringen Sie wie abgebildet Spielzeuge an.

Schaukelgestell montieren

- 15** Stecken Sie die Füße des Gestells in das Hauptgestell.
- 16** Prüfen Sie, ob die Tasten sichtbar sind.
- 17** Setzen Sie das Motorgehäuse (+ Kunststoffabdeckung) in die Beinbaugruppe ein.
- 18** Stecken Sie die Muttern (A) ein und ziehen Sie die Schrauben (B) fest. Schieben Sie die Kunststoffabdeckung nach unten und lassen Sie sie an der Beinbaugruppe einrasten. **19**

Wippe am Schaukelgestell anbringen

- 20** Halten Sie die Wippe an den Seiten und bringen Sie sie am Schaukelgestell an.
- 21** Hinweis: Die Wippe kann in 3 verschiedenen Ausrichtungen am Schaukelgestell angebracht werden (vorne, links und rechts **22**). Die Wippe kann nicht rückwärts im Gestell platziert werden.

Wippe entfernen

- 23** Zur Nutzung als Wippe treten Sie auf das Schaukelgestell, neigen die Wippe leicht in Richtung Motorgehäuse und heben die Wippe ab.

Kind sichern

⚠️ WARNUNG

Sturzgefahr: Verwenden Sie immer den Sitzgurt.

- 24** Drücken Sie zum Lösen der Taillengurte die Taste an der Schnalle.
- 25** Schieben Sie die Schultergurtanschlüsse zu den Taillengurten und stecken Sie die Schnalle hinein.
- 26** Verwenden Sie für einen strafferen Sitz den Schieberegler an Schulter und Taille.
- 27** **VERGEWISSERN** Sie sich beim Wechseln der Schultergurtschlitzlöcher, dass die Schultergurtbänder dieselben Schlitzlöcher im Sitzpolster passieren.

- 28** Die Schultergurte müssen in den Schlitz hineingeführt werden, der so hoch wie oder ein wenig höher als die Schultern des Kindes ist. Achten Sie darauf, dass sich die Gurte nicht verdrehen.

Wippe absenken

- 29** Zum Absenken drücken Sie den Neigungsgriff zusammen und bewegen die Wippe in 1 von 3 Positionen. **30**

Netzteil verwenden

⚠️ WARNUNG

Platzieren Sie das Produkt **NICHT** in der Nähe von Wasser oder Feuchtigkeit. Verwenden Sie das Produkt nicht in der Nähe von Orten, die feucht werden könnten, wie bspw. in der Nähe von Badewannen, Duschen, Waschzubern, Wannen, Schwimmbädern, in feuchten Kellern usw.

Verwenden Sie das Netzteil **NICHT**, falls es Flüssigkeiten ausgesetzt war, heruntergefallen ist oder anderweitig beschädigt wurde.

Schützen Sie das Netzkabel. Verlegen Sie es so, dass niemand darauf tritt und es nicht von Möbeln oder anderen Gegenständen eingeklemmt wird.

⚠️ WARNUNG

Stangulationsgefahr: Achten Sie darauf, dass Ihr Kind das Kabel nicht erreichen kann.

- 31** **VERZICHTEN** Sie auf Verlängerungskabel. Verwenden Sie nur das mitgelieferte Netzkabel.

Schaukel starten

⚠️ WARNUNG

Verwenden Sie **STETS** das Rückhaltesystem, um Verletzungen durch Herausfallen oder Herausrutschen zu vermeiden. Passen Sie nach Schließen der Schnallen die Gurte so an, dass Ihr Kind sicher gehalten wird.

- 32** **SO SCHALTEN SIE DIE SCHAUKEL EIN:** Drehen Sie den Geschwindigkeitsregler im Uhrzeigersinn, und drücken Sie zum Starten sanft gegen die Schaukel. Die LED leuchtet auf, wenn die Schaukel eingeschaltet ist. Bei abgeschalteter Schaukel erlischt sie. Beobachten Sie die Schaukelbewegung eine Minute lang. Es dauert bis zu eine Minute, bis die Schaukel die richtige Einstellung erreicht hat. Ändern Sie die Einstellung bei Bedarf, indem Sie den Regler zum Beschleunigen im Uhrzeigersinn und zum Verlangsamen gegen den Uhrzeigersinn bewegen.

SO SCHALTEN SIE DIE SCHAUKEL

AB: Drehen Sie den Regler gegen den Uhrzeigersinn, bis er in der „Aus“-Position einrastet. Der Sitz kann während des Motorenbetriebs jederzeit gestoppt werden, ohne dass der Motor beschädigt wird.

Vibrationsfunktion nutzen

- 33** Entfernen Sie den Batteriefachdeckel unter dem Fußende des Sitzes mit Hilfe eines Schlüssels und legen Sie eine 1-D-Batterie (LR20, 1,5 V) in das Modul ein. Bringen Sie den Deckel wieder an.
- 34** **Vibration:** Wählen Sie zwischen zwei Einstellungen.

ES ADVERTENCIAS ⚠

Cumplimiento con la norma EN 16232:2013+A1:2018 y EN 12790:2009

ATENCIÓN:

¡¡¡IMPORTANTE: Conserve estas instrucciones para futuras consultas.

Si no se respetan las advertencias aquí ofrecidas y las instrucciones de montaje, corre el riesgo de provocar lesiones graves e incluso mortales.

- [1] Nunca deje al niño sin vigilancia.
- [2] No use este producto una vez que el niño se mantenga sentado sin ayuda o pese más de 9 kg.
- [3] Este producto no está diseñado para periodos prolongados de sueño.
- [4] Nunca use el producto en una superficie elevada (mesas, etc.).
- [5] Use siempre el sistema de retención.
- [6] No deje al niño jugar con este producto.
- [7] No mueva ni levante el producto con el niño dentro.

Para evitar que se produzcan lesiones graves o el fallecimiento de un niño como consecuencia de una caída o por estrangulamiento por las correas:

Uso no recomendado para niños que puedan permanecer sentados por sí mismos.

ATENCIÓN: No lo transporte escaleras arriba o abajo con el niño en el artículo.

ATENCIÓN: Para evitar lesiones, mantenga al niño alejado mientras pliega y despliega este producto.

ATENCIÓN: Utilice este producto siempre sobre una base firme y llana, como el suelo.

Este producto no es sustituto de una cama o un moisés. Si su hijo necesita dormir, colóquelo en un capazo, un moisés o una cama adecuados.

ATENCIÓN: No utilice este producto sin el almohadillado del asiento.

PELIGRO DE ESTRANGULAMIENTO: El niño podría estrangularse con las correas de la retención sueltas. NO deje NUNCA al niño en el artículo cuando las correas estén sueltas o sin abrochar.

ATENCIÓN: No abandone el lugar donde esté el columpio ni lo coloque junto a otro producto que pueda provocar riesgo de asfixia o estrangulamiento, como pueden ser cuerdas, cordones de persianas o cortinas, etc.

Los cordeles y cordones pueden provocar estrangulamientos. NO coloque ningún elemento con un cordón alrededor del cuello del bebé, como pueden ser los cordones de los chupetes o de cierre de una capucha, etc.

NO deje ningún cordón ni cordel colgados encima del producto, ni ate cordeles a los juguetes.

ES DEJE DE UTILIZAR EL COLUMPIO si resulta dañado o si se rompe.

El columpio se ha diseñado para niños de hasta 9 kg.

No utilice NUNCA este columpio para transportar a un bebé en un vehículo a motor.

No utilice NUNCA el columpio en un carrito.

ATENCIÓN: No use el producto si le faltan alguna pieza o si hay piezas rotas. Use solo las piezas de recambio aprobadas por el fabricante. No use accesorios ni piezas de recambio distintos de los aprobados por

el fabricante.

ATENCIÓN: Esté atento al riesgo que representan el fuego u otras fuentes de calor intenso, como estufas eléctricas, estufas de gas, etc. en las inmediaciones del columpio.

Este producto debe montarlo un adulto. Siga atentamente las instrucciones de montaje. Si se encuentra con dificultades, póngase en contacto con el departamento de Atención al cliente.

No está previsto el uso de este dispositivo por parte de personas (niños incluidos) con capacidades mentales, sensoriales o físicas disminuidas, o con falta de experiencia o de los conocimientos necesarios, a menos que se les supervise o una persona responsable de su seguridad les haya proporcionado instrucciones sobre el uso del dispositivo.

Supervise al niño para asegurarse de que no juegue con el dispositivo

PELIGRO DE ASFIXIA: El columpio puede rodar en superficies blandas y asfixiar al niño.

No coloque NUNCA el columpio sobre camas, sofás u otras superficies blandas.

PELIGRO DE CAÍDA: Los movimientos del niño pueden desplazar el columpio.

Permanezca siempre a una distancia de un brazo siempre que el columpio no se encuentre en el suelo o en una superficie.

No utilice nunca la barra de juguetes para transportar el producto.

El producto lo debe ensamblar un adulto.

El producto solo se debe utilizar con un transformador para juguetes.

El producto no es un juguete.

USO SEGURO DE LAS PILAS:

Mantenga las pilas fuera del alcance de los niños.

Las pilas deben insertarse respetando las polaridades correctas.

Debe utilizar exclusivamente las pilas recomendadas o unas equivalentes en tamaño y voltaje.

Retire las pilas gastadas del producto.

Extraiga del producto las pilas ya usadas del producto. NO provoque cortocircuitos en los bornes de alimentación.

No mezcle pilas nuevas y gastadas. No mezcle diferentes tipos de pilas, ni pilas nuevas con pilas usadas.

Cualquier pila puede explotar si se desecha en el fuego o si se intenta cargar una pila que no sea recargable.

No recargue nunca una pila de un tipo si el cargador es para una pila de otro tipo.

Las pilas que no sean recargables no pueden recargarse.

Deseche de inmediato las pilas que presenten fugas. Las pilas con escapes de ácido pueden provocar quemaduras en la piel o lesiones personales. Cuando elimine las pilas, asegúrese de que lo hace correctamente, según las reglamentaciones locales.

Si no va a utilizar el producto durante un mes o más, extraiga siempre todas las pilas. Si las deja dentro del compartimento pueden sufrir fugas y causar daños. Guárdelo alejado de los niños.

Pilas recomendadas: alcalinas de un solo uso.

Si el producto deja de funcionar de forma satisfactoria, cambie las pilas.

ES CUIDADOS Y MANTENIMIENTO

COMPRUEBE DE VEZ EN CUANDO si el columpio tiene algún tornillo suelto, si hay alguna pieza desgastada, alguna parte deshilachada o materiales defectuosos. Sustituya la pieza o repare el desperfecto, según sea necesario. Utilice solamente repuestos de Graco.

LA FUNDA TEXTIL EXTRAÍBLE DEL ASIENTO se puede lavar a máquina en agua fría o con el ciclo de lavado para prendas delicadas. También se puede secar en la secadora. NO UTILICE LEJÍA.

PARA LIMPIAR LA ESTRUCTURA DEL COLUMPIO utilice solamente agua templada y jabón de uso doméstico. NO UTILICE LEJÍAS ni detergentes.

La exposición prolongada y excesiva a la luz solar o a otras fuentes de calor podría deteriora los colores o deformar algunas piezas.

ES SOLUCIÓN DE PROBLEMAS

El columpio no funciona:

1. El ajuste de velocidad es demasiado bajo. Empuje el producto para empezar.
2. El bebé agarra el bastidor del balancín. (Deje de utilizar el producto).
3. La luz LED parpadea y el columpio no se mueve, verifique que no haya obstáculos que bloqueen el columpio o que la carga supere los 9 kg. Apague el columpio y vuelva a encenderlo.

El asiento se balancea pero alcanza poca altura:

1. El ajuste de velocidad es demasiado bajo.
2. Hay alguna manta que cuelga, lo que provoca una mayor resistencia.
3. Las pilas están demasiado gastadas.
4. El bebé se inclina demasiado hacia adelante.
5. El bebé está demasiado inquieto o pesa demasiado. (Deje de utilizar el producto).
6. El columpio está sobre una alfombra blanda (se balancea mejor sobre superficies rígidas).



El símbolo del contenedor de basura tachado indica que se trata de un producto que debe reciclarse.

ES INSTRUCCIONES

Lista de piezas

- 1 **Compruebe** que dispone de todas las piezas de este modelo **ANTES** de ensamblar el producto. Si alguna de las piezas falta, llame al Servicio de atención al cliente.

Soporte para la cabeza

- 2 NO utilice otros accesorios con este producto. Utilice solamente el soporte para la cabeza en este balancín. Nunca utilice este soporte para la cabeza en ningún otro producto.

Modos de uso

Modo Balanceo:

- 3 **NO** coloque el asiento hacia atrás en la estructura.

Para montar el asiento

- 5 Inserte el alambre en la estructura del asiento como se muestra.
- 6 Inserte las patas del asiento en la estructura del asiento en cada lado.
- 7 Conecte los 4 broches juntos en el extremo del pie.
- 8 Inserte las patas del asiento en la base del tubo de la mecedora.
- 9 **COMPRUEBE** que esté firmemente acoplado tirando de él hacia arriba.
- 10 Inserte las correas del acolchado del asiento en las ranuras exteriores del soporte de la mecedora.
- 11 Conecte los broches restantes de la parte posterior del acolchado del asiento.

Para montar la barra de juguetes

- 12 Inserte la barra de juguetes en la abertura del asiento y ajústela a la estructura de este. 13
- 14 Acople los juguetes como se muestra.

Para montar la estructura de balanceo

- 15 Inserte los pies de la estructura en la estructura principal.
- 16 Compruebe que los botones son visibles.
- 17 Inserte la carcasa del motor (+cubierta de plástico) en el ensamblaje de la pata.
- 18 Inserte las tuercas (A) y atornille los tornillos (B). Deslice la cubierta de plástico hacia abajo y encájela en el ensamblaje de la pata. 19

Para acoplar la mecedora a la estructura de balanceo

- 20 Sostenga la mecedora por los lados y acóplela para montarla en la estructura de balanceo.
- 21 Nota: La mecedora se puede colocar en la estructura de balanceo orientada hacia cualquiera de las 3 direcciones (frontal, izquierda y derecha 22). La mecedora no se puede colocar hacia atrás en la estructura.

Para quitar la mecedora

- 23 Para utilizar el producto como mecedora, pise la estructura de balanceo, incline la mecedora ligeramente hacia la carcasa del motor y levante dicha mecedora.

Para asegurar al niño

⚠ ADVERTENCIA

- Riesgo de caída: Utilice siempre el cinturón del asiento.
- 24 Para abrir, presione el botón de la hebilla para soltar correas de la cintura.
 - 25 Para cerrar, deslice los conectores de las correas de los hombros hacia las correas de la cintura e insértelos en la hebilla.
 - 26 Use el ajustador de deslizamiento del hombro y la cintura para un ajuste más ceñido.
 - 27 Al cambiar las ranuras de las correas de los hombros, ASEGÚRESE de que dichas correas pasan por las mismas ranuras

del acolchado del asiento.

- 28** Las correas de los hombros deben introducirse por la ranura que se encuentra a la altura de los hombros o ligeramente por encima de los hombros del niño. Evite que las correas se retuerzan.

Para reclinar la mecedora

- 29** Para reclinar, apriete el asa de inclinación y mueva el conjunto a 1 de las 3 posiciones. **30**

Para usar el enchufe de pared

⚠ ADVERTENCIA

NO coloque el producto cerca del agua o de la humedad. No utilice el producto cerca de posibles áreas húmedas, como una bañera, ducha, lavabo, fregadero, lavadero, piscina, sótano húmedo, etc.

NO use el adaptador de CA si se ha expuesto a líquidos, se ha caído o está dañado.

Proteja el cable de alimentación. Colóquelo de modo que no lo pise ni lo pellizque ningún mueble u otros elementos.

⚠ ADVERTENCIA

Riesgo de estrangulación: Mantenga este cable fuera del alcance de los niños.

- 31** **NO** lo utilice junto con un alargador. Utilice solamente el cable de alimentación proporcionado.

Para iniciar el balaceo

⚠ ADVERTENCIA

Para evitar lesiones graves como consecuencia de caídas o resbalones, utilice SIEMPRE el sistema de sujeción. Después de abrochar las hebillas, ajuste los cinturones para obtener un ajuste ceñido alrededor de su hijo.

- 32** **PARA ACTIVAR EL BALANCEO:** Gire el dial de velocidad en el sentido de las agujas del reloj y empuje ligeramente el balancín para comenzar. La luz de LED se enciende cuando el balanceo está activado y no se ilumina cuando

el balanceo está desactivado. Observe el movimiento de balanceo durante un minuto. Se tarda un minuto para que el balancín alcance la configuración definida. Cambie la configuración si es necesario moviendo el dial en el sentido de las agujas del reloj para aumentar la velocidad o en sentido contrario para reducirla.

PARA DESACTIVAR EL BALANCEO:

Gire el dial en sentido contrario a las agujas del reloj hasta que escuche "CLICS" que indiquen que se ha colocado en la posición de "DESACTIVADO".

El asiento puede detenerse en cualquier momento en que el motor esté funcionando sin dañar el motor.

Para usar de la vibración

- 33** Retire la tapa de la batería, que se encuentra debajo del extremo del pie del asiento, con una llave e inserte la pila 1-D (LR20-1,5 V) en el módulo. Vuelva a colocar la tapa.
- 34** **Vibración:** Establezca una de las dos configuraciones.

PT **AVISO** **⚠**

Em conformidade com a norma EN 16232:2013+A1:2018 e EN 12790:2009

AVISO:

IMPORTANTE - Guarde estas instruções para futura consulta.

O incumprimento destas advertências e das instruções de montagem pode resultar em graves lesões ou morte.

- [1] Nunca deixe o bebé sem supervisão.
- [2] Deixe de utilizar o produto assim que o seu bebé se conseguir sentar sem ajuda ou pese mais do que 9 kg.
- [3] Este produto não se destina a longos períodos de sono.
- [4] Nunca utilize este produto numa superfície elevada (por exemplo, uma mesa, etc).
- [5] Utilize sempre o sistema de retenção.
- [6] Não permita que as crianças brinquem com este produto.
- [7] Não desloque nem levante este produto com o bebé no interior.

Para impedir ferimentos graves ou morte devido à queda da criança ou estrangulamento devido aos cintos:

Não recomendado para crianças que conseguem sentar-se sozinhas.

AVISO: Não subir ou descer escadas com a criança no produto.

AVISO: Para evitar lesões, certifique-se de que as crianças são mantidas afastadas quando abrir e fechar este produto.

AVISO: Utilize-o sempre sobre um piso plano e nivelado.

Este produto não substitui uma cama ou alfofa. Se o bebé precisar de dormir,

coloque-o numa alfofa ou cama adequada.

AVISO: Não utilize o produto sem a almofada do assento.

PERIGO DE ESTRANGULAMENTO: A criança pode estrangular-se em cintos de retenção soltos. NUNCA deixe a criança no produto quando os cintos estão soltos ou desapertados.

AVISO: Não deixe nem coloque o produto próximo de outro item que possa representar perigo de asfixia ou estrangulamento como, por exemplo, fios, cordões de estores/cortinas, etc.

Os fios podem causar estrangulamento. NÃO coloque itens com fios à volta do pescoço do seu bebé, tais como fios de capuches ou de chupetas, etc.

NÃO suspenda fios sobre o produto nem fixe fios aos brinquedos.

INTERROMPA A UTILIZAÇÃO DO PRODUTO caso fique danificado ou se parta.

Baloiço destinado a crianças até 9 kg.

NUNCA utilize este baloiço como um meio de transporte para bebé num veículo motorizado.

NUNCA utilize o baloiço num carrinho.

AVISO: Não utilize o produto, se notar alguma peça partida, rasgada ou em falta e utilize apenas peças sobressalentes aprovadas pelo fabricante. Não utilize acessórios ou peças de substituição exceto se aprovados pelo fabricante.

AVISO: Esteja ciente do risco provocado por chamas a descoberto e outras fontes de calor intenso, tais como radiadores, aquecedores a gás, etc. nas proximidades do produto.

Este produto requer montagem por parte de um adulto. Siga cuidadosamente as

instruções de montagem. Se tiver dificuldades, contacte o Departamento de Assistência ao Cliente.

O aparelho não foi concebido para ser utilizado por pessoas (incluindo crianças) com capacidades mentais, sensoriais e físicas reduzidas ou com falta de experiência e conhecimentos, exceto se receberem supervisão ou instruções relativamente à utilização do aparelho por uma pessoa responsável pela sua segurança.

PERIGO DE ASFIXIA: O baloiço pode rolar sobre superfícies suaves e sufocar a criança.

NUNCA coloque o baloiço sobre camas, sofás ou outras superfícies suaves.

PERIGO DE QUEDA: Os movimentos da criança podem fazer o baloiço deslizar.

Mantenha o baloiço sempre ao seu alcance quando este não estiver no chão ou solo.

Nunca use a barra de brinquedos para transportar o produto.

O produto deve ser montado por um adulto.

O produto deve ser utilizado apenas com um transformador para brinquedos.

O transformador não é um brinquedo.

PARA UTILIZAÇÃO SEGURA COM PILHAS:

Guarde as pilhas fora do alcance das crianças.

As pilhas devem ser colocadas com a polaridade correcta.

Só deve utilizar pilhas recomendadas ou outras com a voltagem e tamanho equivalentes.

Retire as pilhas gastas do produto.

NÃO coloque quaisquer terminais de alimentação em curto-circuito.

Deve retirar as pilhas recarregáveis do produto antes de proceder ao carregamento.

As pilhas recarregáveis só devem ser carregadas sob a supervisão de um adulto.

Não misture pilhas usadas com novas.

Não misture diferentes tipos de pilhas ou pilhas novas com pilhas usadas.

Qualquer pilha pode explodir se eliminada numa fonte de fogo ou no caso de tentativa de carregar uma pilha que não seja recarregável.

Nunca recarregue uma pilha de um tipo com um carregador fabricado para um pilha de outro tipo.

As pilhas não recarregáveis não devem ser carregadas.

Descarte imediatamente as pilhas que apresentem fugas. As pilhas com fugas podem causar queimaduras na pele ou outros ferimentos pessoais. Aquando da eliminação de pilhas, certifique-se de que procede à eliminação das mesmas de uma forma adequada e em conformidade com os regulamentos locais.

Retire sempre as pilhas caso não pretenda utilizar o produto durante um mês ou mais. As pilhas que ficarem na unidade poderão ficar com fugas e causar danos. Guarde o produto fora do alcance das crianças.

Tipos de pilhas recomendadas - alcalinas descartáveis.

Substitua as pilhas sempre que o produto deixe de funcionar satisfatoriamente.

PT CUIDADOS E MANUTENÇÃO

VERIFIQUE REGULARMENTE O PRODUTO quanto a parafusos soltos, peças gastas, materiais partidos, rasgados ou descosidos. Substitua ou repare as peças conforme necessário. Utilize apenas peças de substituição Graco.

A COBERTURA EM TECIDO AMOVÍVEL DO ASSENTO pode ser lavada na máquina com água fria num ciclo delicado de lavagem e colocada a escorrer para secar. NÃO UTILIZE LIXÍVIA.

PARA LIMPAR A ESTRUTURA, utilize apenas detergente de uso doméstico e água morna.

NÃO UTILIZE LIXÍVIA ou detergentes.

A exposição excessiva ao sol ou calor podem provocar o desbotamento ou a deformação das peças.

PT RESOLUÇÃO DE PROBLEMAS

O produto não funciona:

1. Regulação da velocidade muito baixa. Empurre o produto para começar.
2. O bebé está a agarrar a estrutura do baloiço. (Deixe de utilizar.)
3. A luz do LED pisca e o swing não se move, verifique se o obstáculo está bloqueando ou se a carga está acima de 9 kg. Desligue a balança e ligue-a novamente.

O assento não baloiça muito alto:

1. Regulação do controlo muito baixa.
2. Cobertor suspenso, produzindo uma resistência acrescida ao vento.
3. Pilhas muito fracas.
4. O bebé inclina-se demasiado para a frente.
5. O bebé é demasiado pesado ou activo. (Deixe de utilizar.)
6. Tapete macio (baloiça mais em pisos rígidos).



O caixote do lixo com uma cruz por cima indica que o produto deve ser reciclado.

PT INSTRUÇÕES

Lista de peças

- 1** **Verifique** se possui todas as peças deste modelo **ANTES** de montar o produto. Se alguma peça estiver em falta, contacte o Serviço de Apoio ao Cliente.

Apoio de cabeça

- 2** **NÃO** utilize qualquer outro acessório com este produto.

Utilize apenas este apoio de cabeça nesta espreguiçadeira. Nunca utilize este apoio de cabeça em qualquer outro produto.

Modos de utilização

Modo de baloiço:

- 3** **NÃO** coloque a cadeira virada para trás na estrutura.

Para montar a cadeira

- 5** Insira o arame na estrutura da cadeira como ilustrado.
- 6** Insira as pernas em cada lado da estrutura da cadeira.
- 7** Ligue os 4 encaixes nas pernas.
- 8** Insira as pernas na base de tubo do baloiço.
- 9** **CERTIFIQUE-SE** de que a base está firmemente encaixada puxando os tubos.
- 10** Insira as correias da cadeira nas ranhuras exteriores do baloiço.
- 11** Ligue os restantes encaixes na traseira da cadeira.

Para montar o arco de brinquedos

- 12** Insira o arco de brinquedos na abertura da cadeira e encaixe-o na estrutura. **13**
- 14** Encaixe os brinquedos como ilustrado.

Para montar a estrutura do baloiço

- 15** Encaixe os pés da estrutura na estrutura principal.
- 16** Certifique-se de que os botões estão visíveis.
- 17** Insira o motor (+ tampa de plástico) na estrutura das pernas.
- 18** Insira as porcas (A) e aperte os parafusos (B). Baixe a tampa de plástico até às pernas. **19**

Para encaixar a espreguiçadeira na estrutura do baloiço

- 20** Segure nos lados da espreguiçadeira e encaixe-a na estrutura do baloiço.
- 21** Nota: A espreguiçadeira pode ser colocada na estrutura do baloiço virada para 3 direções (frente, esquerda e direita **22**). A espreguiçadeira não pode ser colocada virada para trás na estrutura.

Para remover a espreguiçadeira

- 23** Para utilizar a cadeira como espreguiçadeira, pise a estrutura do baloiço, incline ligeiramente a espreguiçadeira para o motor e levante-a.

Manter a criança em segurança

⚠ AVISO

Risco de queda: Utilize sempre o cinto de segurança.

- 24** Para abrir, pressione o botão na fivela para soltar as correias da cintura.
- 25** Para fechar, deslize os conectores das alças nas correias da cintura e introduza na fivela.
- 26** Utilize o regulador deslizante nos ombros e na cintura para um ajuste mais preciso.
- 27** Quando mudar os orifícios onde passam as alças, **CERTIFIQUE-SE** de que as alças passam pelos mesmos orifícios na capa de tecido.

- 28** As alças devem ser inseridas no orifício que fica ao nível dos ombros ou ligeiramente acima. Evite torcer as correias.

Para reclinar a espreguiçadeira

- 29** Para reclinar, aperte a pega de reclinção e desloque-a para 1 das 3 posições. **30**

Para utilizar a tomada elétrica

⚠ AVISO

NÃO coloque o produto próximo de água ou humidade. Não utilize o produto próximo de áreas com água como, por exemplo, próximo de uma banheira, lavatório, banca de cozinha, tanque para lavar a roupa, piscina ou numa cave húmida, etc.

NÃO utilize o transformador se o mesmo tiver sido exposto a líquidos, tenha sofrido uma queda ou esteja danificado.

Proteja o cabo de alimentação. Coloque-o de forma a que não seja pisado ou apertado por mobiliário ou outros objetos.

⚠ AVISO

Perigo de estrangulamento: Mantenha este cabo afastado do alcance de crianças.

- 31** **NÃO** utilize com um cabo de extensão. Utilize apenas o cabo de alimentação fornecido.

Para iniciar o baloiço

⚠ AVISO

Para evitar ferimentos graves devido a quedas ou deslizamentos, utilize **SEMPRE** o sistema de retenção. Depois de prender as fivelas, regule os cintos para se ajustarem confortavelmente à criança.

- 32** **PARA LIGAR O BALOIÇO:** Rode o seletor para a direita, e empurre ligeiramente a espreguiçadeira para iniciar o movimento. A luz LED irá acender quando a espreguiçadeira

estiver a baloiçar e apagará quando a espreguiçadeira estiver parada. Observe o movimento de balanço por um minuto. A espreguiçadeira demora até um minuto a atingir a velocidade correta. Se necessário, altere a velocidade movendo o seletor para a direita para aumentar ou para a esquerda para diminuir a velocidade.

DESLIGAR A ESPREGUIÇADEIRA: Rode o seletor para a esquerda até ouvir um "CLIQUE" e fixar na posição "OFF".

O movimento da espreguiçadeira pode ser interrompido a qualquer momento enquanto o motor está a funcionar sem danificar o motor.

Para utilizar a vibração

- 33** Remova a tampa da pilha, localizada na parte dos pés da cadeira, com uma chave e coloque uma pilha 1-D (LR20-1,5V) no compartimento. Volte a colocar a tampa.
- 34** **Vibração:** Ajustar para uma das duas definições.

IT AVVERTENZE

Conforme agli standard EN 16232:2013+A1:2018 e EN 12790:2009

AVVERTENZA:

IMPORTANTE - Conservare il manuale per futuro riferimento.

La mancata osservanza di queste avvertenze e delle istruzioni di montaggio può comportare lesioni gravi o morte.

- [1] Non lasciare mai il bambino incustodito.
- [2] Non utilizzare questo prodotto se il bambino è in grado di stare seduto in modo autonomo o pesa più di 9 kg.
- [3] Questo prodotto non è destinato all'uso per periodi di sonno prolungati.
- [4] Non usare mai il prodotto su superfici elevate (per esempio, tavoli, ecc.).
- [5] Utilizzare sempre il sistema di ritenuta.
- [6] Non consentire al bambino di giocare con questo prodotto.
- [7] Non spostare o sollevare il prodotto con il bambino al suo interno.

Per evitare lesioni gravi o mortali nel caso in cui il bambino cada o rimanga impigliato nelle bretelle:

Sconsigliato per i bambini che sono in grado di stare seduti autonomamente.

AVVERTENZA: Non salire né scendere le scale con il bambino all'interno del prodotto.

AVVERTENZA: Per motivi di sicurezza, tenere i bambini lontano mentre si apre o si chiude il prodotto.

AVVERTENZA: Utilizzare sempre su un pavimento in piano.

Questo prodotto non sostituisce un letto o un lettino. Se il bambino ha bisogno di dormire, collocarlo in un lettino o letto idoneo.

AVVERTENZA: Non utilizzare il prodotto senza il cuscino della seduta.

PERICOLO DI STRANGOLAMENTO: Le bretelle di fissaggio possono essere causa di strangolamento per il bambino. Non lasciare MAI il bambino all'interno del prodotto se le bretelle sono allentate o slacciate.

AVVERTENZA: Non lasciare o posizionare il prodotto vicino a un altro prodotto che potrebbe presentare pericolo di soffocamento o strangolamento, per esempio stringhe, cordoni per persiane/tende, ecc.

Le stringhe possono causare strangolamento. NON collocare oggetti con stringhe intorno al collo del bambino, per esempio lacci cappuccio o cordini succhiotti, ecc.

NON utilizzare cordini sospesi sul prodotto o fissati ai giocattoli.

INTERROMPERE L'USO DEL PRODOTTO se risulta danneggiato o rotto.

Dondolo destinato a bambini fino a 9 kg.

Non utilizzare MAI questo dondolo come mezzo di trasporto per bambini su un motorino o altro ciclomotore.

Non utilizzare MAI il dondolo in un passeggino.

AVVERTENZA: Non utilizzare il prodotto in presenza di parti rotte, usurate o mancanti e utilizzare solo parti di ricambio approvate dal produttore. Non utilizzare accessori o pezzi di ricambio diversi da quelli approvati dal produttore.

AVVERTENZA: Prestare attenzione al rischio

in presenza di fiamme libere e altre fonti di calore elevato, quali stufe elettriche, stufe a gas ecc. nelle vicinanze del prodotto.

Questo prodotto richiede il montaggio da parte di un adulto. Seguire attentamente le istruzioni di montaggio.

Se si incontrano difficoltà, si prega di rivolgersi al reparto assistenza.

Questo dispositivo non è destinato all'uso da parte di persone (inclusi i bambini) con capacità fisiche, sensoriali o mentali ridotte, oppure con mancanza di esperienza e di conoscenze, tranne i casi in cui vengano loro fornite, da parte di una responsabile della loro sicurezza, supervisione o istruzioni riguardanti l'uso del dispositivo.

Sorvegliare i bambini per evitare che giochino con il dispositivo.

PERICOLO DI SOFFOCAMENTO: Il dondolo può ribaltarsi su un fianco sulle superfici morbide e soffocare il bambino.

Non collocare MAI il dondolo su letti, divani o altre superfici morbide.

PERICOLO DI CADUTA: I movimenti del bambino possono far oscillare il dondolo. Se il dondolo non si trova sul pavimento o per terra, restare sempre nelle immediate vicinanze.

Non usare mai la barra del giocattolo per trasportare il prodotto.

Il prodotto è assemblato da un adulto.

Il prodotto deve essere utilizzato esclusivamente con un trasformatore per giocattoli.

Il trasformatore non è un giocattolo.

PER LA SICUREZZA DI UTILIZZO DELLE BATTERIE:

Tenere le batterie fuori dalla portata dei bambini.

Le batterie devono essere inserite con la corretta polarità.

Utilizzare esclusivamente le batterie prescritte o un prodotto equivalente, per voltaggio e dimensioni.

Rimuovere le batterie scariche dal prodotto.

NON mettere in cortocircuito i terminali di alimentazione.

Rimuovere le batterie ricaricabili dal prodotto prima di procedere alla ricarica.

Le batterie ricaricabili devono essere caricate esclusivamente sotto la supervisione di un adulto.

Non mischiare batterie vecchie e nuove.

Non utilizzare contemporaneamente tipi diversi di batterie, né batterie nuove insieme a batterie usate.

Le batterie possono esplodere se vengono gettate nel fuoco o se si tenta di ricaricare una batteria non ricaricabile.

Non ricaricare mai una batteria di un tipo in un caricatore destinato a batterie di altro tipo.

Le batterie non ricaricabili non devono essere ricaricate.

Scartare immediatamente le batterie che presentano fuoriuscite. Fuoriuscite di acido dalle batterie possono causare ustioni alla pelle o altre lesioni personali.

Quando si scartano le batterie, accertarsi di smaltirle in modo adeguato, in base alle normative locali.

Rimuovere sempre le batterie se non si prevede di utilizzare il prodotto per oltre un mese. Le batterie lasciate nell'unità possono perdere e causare danni.

Conservare lontano dalla portata dei bambini.

Tipo di batterie prescritte: alcaline smaltibili. Sostituire le batterie quando il prodotto cessa di funzionare in modo soddisfacente.

IT CURA E MANUTENZIONE

CONTROLLARE OGNI VOLTA CHE IL PRODOTTO non presenti viti allentate, parti usurate, strappi sulla stoffa o sulle impunture. Se necessario, sostituire o riparare le parti danneggiate. Usare solo parti di ricambio Graco.

IL RIVESTIMENTO IN TESSUTO RIMOVIBILE DELLA SEDUTA può essere lavato a macchina in acqua fredda, ciclo delicato e asciugato all'aria. **NON CANDEGGIARE.**

PER PULIRE IL TELAIO, utilizzare solo sapone di tipo comune e acqua tiepida.

NON USARE CANDEGGINA o detergente.

Una prolungata esposizione alla luce solare o al calore potrebbe causare lo sbiadimento o la deformazione di parti.

IT SOLUZIONE DEI PROBLEMI

Il prodotto non funziona:

1. Impostazione velocità troppo bassa. Spingere il prodotto per iniziare.
2. Il bambino afferra il telaio del dondolo. (Interrompere l'uso).
3. La luce del LED lampeggia e l'oscillazione non si muove, controllare se l'ostacolo blocca l'oscillazione o che il carico supera i 9 kg. Disattiva lo swing e riaccendilo.

Il seggiolino non dondola molto in alto:

1. Impostazione velocità troppo bassa.
2. Coperta pendente, causa maggior resistenza al movimento.
3. Carica batterie insufficiente.
4. Bambino troppo in avanti.
5. Bambino troppo pesante o troppo attivo. (Interrompere l'uso).
6. Tappeto morbido (dondola più in alto su pavimenti duri).



Il simbolo che riporta un cestino con le ruote barrato indica che il prodotto deve essere riciclato.

IT ISTRUZIONI

Elenco componenti

- 1 **Controllare** di avere a disposizione tutti i pezzi di questo modello **PRIMA** di montarlo. Se uno degli elementi è assente, rivolgersi all'assistenza clienti.

Poggiatesta

- 2 **NON** utilizzare altri accessori con questo prodotto.
Utilizzare questo poggiatesta solo su questo dondolo. Non utilizzare questo poggiatesta su altri prodotti.

Modalità di utilizzo

Modalità dondolo:

- 3 **NON** collocare la seduta all'indietro sul telaio.

Montaggio del seggiolino

- 5 Inserire il filo nel telaio della seduta come mostrato.
- 6 Inserire le gambe della seduta nel telaio della seduta su ciascun lato.
- 7 Collegare i 4 ganci insieme all'estremità del piede.
- 8 Inserire le gambe della seduta nella base del tubo della culla.
- 9 **CONTROLLARE** che sia fissato tirandolo su.
- 10 Inserire le cinghie dell'imbottitura nelle fessure esterne del supporto della culla.
- 11 Collegare i restanti ganci sul retro dell'imbottitura.

Per montare la barra giochi

- 12 Inserire la barra giochi nell'apertura della seduta e agganciarla al telaio della seduta. 13
- 14 Fissare i giochi come mostrato.

Per montare il telaio del dondolo

- 15 Inserire i piedini del telaio nel telaio principale.
- 16 Controllare che i pulsanti siano visibili.
- 17 Inserire l'alloggiamento del motore (+coperchio in plastica) nell'assieme gambe.
- 18 Inserire dadi (A) e viti nei bulloni (B). Far scorrere il coperchio in plastica verso il basso e agganciarlo all'assieme gambe. 19

Per fissare la culla al telaio del dondolo

- 20 Tenere la culla dai lati e fissarla al supporto sul telaio del dondolo.
- 21 Nota: La culla deve essere posizionata sul telaio del dondolo, rivolta verso una delle 3 direzioni (avanti, sinistra e destra 22). La culla non deve essere posizionata all'indietro sul telaio.

Per rimuovere la culla

- 23 Per usarla come culla, abbassare il telaio della culla, inclinare leggermente la culla verso l'alloggiamento del motore ed estrarre la culla.

Per bloccare il bambino

▲ AVVERTENZA

Rischio di caduta: Usare sempre le cinture di sicurezza.

- 24 Per aprire, premere il pulsante sulla fibbia per rilasciare le cinture per la vita.
- 25 Per chiudere, far scorrere i connettori delle bretelle sulle cinture per la vita e inserirli nella fibbia.
- 26 Utilizzare il dispositivo di regolazione scorrimento sulla spalla e sulla vita per una regolazione più stretta.
- 27 Quando si cambiano le fessure delle bretelle, **ASSICURARSI** che le bretelle entrino nelle stesse fessure dell'imbottitura.

28 Le bretelle devono entrare nella fessura, che è uniforme o leggermente sopra le spalle del bambino. Evitare di attorcigliare le bretelle.

Per reclinare la culla

29 Per reclinare la culla, premere la maniglia di reclinazione e spostarla nella posizione 1 di tre. **30**

Per utilizzare la presa di corrente

⚠ AVVERTENZA

NON collocare questo prodotto in prossimità di acqua o umidità. Non utilizzare il prodotto in prossimità di possibili ambienti bagnati, quali vasche da bagno, docce, lavabi, lavandini, lavelli, piscine, scantinati umidi, ecc.

NON usare l'adattatore CA se è stato esposto a liquidi, è caduto o è danneggiato.

Proteggere il cavo di alimentazione. Collocarlo in modo che non venga calpestato o schiacciato da mobili o altri oggetti.

⚠ AVVERTENZA

Pericolo di strangolamento: Tenere il cavo fuori dalla portata dei bambini.

31 **NON** usare con prolunghie. Usare solo il cavo di alimentazione fornito in dotazione.

Per avviare il dondolo

⚠ AVVERTENZA

Per evitare gravi lesioni a seguito di caduta o scivolamento, usare SEMPRE il sistema di ritenuta. Dopo aver allacciato le fibbie, regolare le cinture per una perfetta aderenza per i bambini.

32 **PER ACCENDERE IL DONDOLO:** Ruotare la manopola di velocità in senso orario e spingere leggermente il dondolo per iniziare. Il LED è illuminato quando si accende il dondolo e non illuminato quando lo si spegne. Osservare il movimento

oscillante per un minuto. Per l'impostazione corretta del dondolo, è necessario fino a un minuto. Modificare le impostazioni, se necessario, spostando la manopola in senso orario per accelerare o in senso antiorario per rallentare.

PER SPEGNERE IL DONDOLO:

Ruotare la manopola in senso antiorario finché non "SCATTA" in posizione "OFF".

Il sedile potrebbe arrestarsi in qualsiasi momento durante il funzionamento del motore senza danneggiare il motore.

Per utilizzare la vibrazione

33 Rimuovere il coperchio del vano batterie, situato sotto l'estremità del sedile, con una chiave e inserire la batteria 1-D (LR20-1,5 V) nel modulo. Riporre il coperchio.

34 **Vibrazione:** Passare a una delle due impostazioni.

NL WAARSCHUWINGEN **⚠**

In overeenstemming met EN 16232:2013+A1:2018 en EN 12790:2009

WAARSCHUWING:

BELANGRIJK - Bewaar deze instructies voor latere raadpleging.

Niet-naleving van deze waarschuwingen en montageinstructies kunnen ernstige letsels of de dood tot gevolg hebben.

- [1] Laat het kind nooit alleen zonder toezicht.
- [2] Gebruik dit product niet meer zodra uw kind zelfstandig kan rechttzitten of meer dan 9 kg weegt.
- [3] Dit product is niet ontworpen voor langdurig slapen.
- [4] Gebruik dit product nooit op een verhoogd oppervlak (bv. tafel, enz.).
- [5] Gebruik altijd het beveiligingssysteem.
- [6] Laat kinderen niet met dit product spelen.
- [7] Verplaats of hef dit product niet op wanneer de baby erin zit.

Om ernstig letsel of dood te voorkomen doordat het kind valt of in de riemen wordt gewurgd:

Net aanbevolen voor kinderen die zelf rechtop kunnen zitten.

WAARSCHUWING: de trap niet op- of aflopen met een kind in het product.

WAARSCHUWING: Houd kinderen uit dem buurt tijdens het op- en uitvouwen van dit product om blessures te voorkomen.

WAARSCHUWING: Gebruik dit product altijd op een effen en vlakke vloer.

En is dus geen geschikte vervanging voor een wieg of een bed. Als uw kind slaap nodig heeft, gebruik dan een wieg of een bed.

WAARSCHUWING: Gebruik het product niet zonder het kussen van het stoeltje.

WURGINGSGEVAAR: Losse gordels kunnen een kind wurgen. Het kind NOOIT in het product laten met losse of nietvastgemaakte riemen.

WAARSCHUWING: Plaats het product niet in de buurt van een ander product dat verstikkings- of wurgingsgevaar inhoudt, bv. touwtjes, koordjes van jaloezieën/gordijnen, enz.

Touwtjes kunnen wurging veroorzaken.

Hang GEEN voorwerpen met een touwtje om de nek van uw kind, zoals de touwtjes van een kap of speenkoorden.

Hang GEEN touwtjes over het product of bevestig GEEN touwtjes aan het speelgoed.

GEBRUIK UW PRODUCT NIET MEER als het beschadigd of stuk is.

Schommel bestemd voor kinderen tot 9 kg.

Deze schommel NOOIT gebruiken om een baby in een motorvoertuig te vervoeren.

De schommel NOOIT op een wandelwagen gebruiken.

WAARSCHUWING: Gebruik het product niet als u defecte, verwrongen of ontbrekende onderdelen opmerkt en gebruik uitsluitend reserveonderdelen die door de fabrikant erkend zijn. Geen accessoires of vervangingsonderdelen gebruiken die niet door de fabrikant zijn goedgekeurd.

WAARSCHUWING: Wees voorzichtig in de buurt van open vuur of andere warmtebronnen, zoals elektrische verwarmingstoestellen of verwarmingstoestellen op gas.

Dit product moet door een volwassene gemonteerd worden. Volg nauwlettend de montage-instructies.

Dit toestel is niet bedoeld voor gebruik door personen (inclusief kinderen) met verminderd lichamelijk, zintuigelijk of geestesvermogen of gebrek aan ervaring of kennis, tenzij er toezicht wordt gehouden door, of zij instructies hebben gekregen over het gebruik van het toestel van een persoon die verantwoordelijk is voor hun veiligheid.

Mocht u hierbij moeilijkheden ondervinden, neem dan contact op met de klantendienst.

VERSTIKKINGSGEVAAR: de schommel kan omver rollen op een zacht oppervlak en het kind doen stikken.

De schommel **NOOIT** op een bed, sofa of ander zacht oppervlak plaatsen.

GEVAAR VOOR VALLEN: De bewegingen van het kind kunnen de schommel doen verschuiven. Sta altijd binnen armbereik als de schommel niet op de vloer of grond staat.

Gebruik de speelgoedstang nooit om het product te dragen.

Het product wordt in elkaar gezet door een volwassene.

Het product mag alleen worden gebruikt met een transformator voor speelgoed.

De transformator is geen speelgoed.

VOOR VEILIG BATTERIJGEBRUIK:

Houd de batterijen buiten het bereik van

kinderen.

De polariteit van de batterijen moet in acht genomen worden.

Gebruik uitsluitend de aanbevolen of gelijkwaardige batterijen, voltages en formaten.

Verwijder lege batterijen uit het product.

Kortsluit de stroomaansluitingen **NIET**.

Oplaadbare batterijen moeten uit het product verwijderd worden, voordat ze worden opgeladen.

Oplaadbare batterijen mogen uitsluitend onder toezicht van een volwassene opgeladen worden.

Gebruik nieuwe en oude batterijen niet door elkaar. Gebruik geen verschillende soorten batterijen of nieuwe en gebruikte batterijen tegelijkertijd.

Een batterij kan ontploffen, als de batterij in een vuur wordt gegooid, of als men probeert om een batterij op te laden die niet voor opladen bestemd is.

Laad nooit een batterij van een bepaald type opnieuw op in een oplader die is gemaakt voor een batterij van een ander type.

Niet-oplaadbare batterijen mogen niet worden opgeladen.

Werp lekkende batterijen onmiddellijk weg. Lekkende batterijen kunnen brandwonden of andere lichamelijke letsels veroorzaken. Wanneer batterijen worden weggegooid, zorg er dan voor om ze op de juiste wijze weg te gooien, volgens de plaatselijke voorschriften.

Verwijder de batterijen als het product gedurende een maand of langer niet gebruikt zal worden. Anders zouden de batterijen kunnen lekken en schade

veroorzaken. Uit de nabijheid van kinderen opbergen.

Aanbevolen type batterijen - alkaline/wegwerpbatterijen.

Vervang de batterijen wanneer het product niet behoorlijk meer werkt.

NL ONDERHOUD

CONTROLEER UW PRODUCT REGELMATIG, zodat u losse schroeven, versleten onderdelen of scheurtjes tijdig opmerkt. Vervang of repareer de onderdelen, indien nodig. Gebruik hiervoor uitsluitend vervangingsonderdelen van Graco.

DE AFNEEMBARE DOEKEN STOELBEKLEDING mag met een fijnwasprogramma in koud water in de wasmachine gewassen worden en te drogen gehangen worden. **NIET BLEKEN**.

Gebruik voor het **FRAME** uitsluitend zeep en warm water.

GEEN BLEEKMIDDEL of detergent.

Overmatige blootstelling aan zon of hitte kan verkleuring of vervorming van onderdelen veroorzaken.

NL PROBLEMEN OPLOSSEN

Product werkt niet:

1. Snelheidsinstelling te laag. Druk op het product om te starten.
2. Baby grijpt het swingframe. (Niet meer gebruiken.)
3. LED-lampje knippert en swing beweegt niet, controleer of het obstakel blokkeert of dat de belasting meer is dan 9 kg. Zet het zwaaien uit en weer aan.

Stoeltje schommelt niet zeer hoog:

1. Schommelinstelling is te laag.
2. Deken hangt neer, waardoor er meer windweerstand is.
3. Batterijen te zwak.
4. Baby leunt te ver naar voren.
5. Baby te zwaar of te actief. (Niet meer gebruiken.)
6. Zacht tapijt (schommelt hoger op harde vloeren).



Het doorgekruiste vuilnisbaksymbool betekent dat het product gerecycled moet worden.

NL INSTRUCTIES

Onderdelenlijst

- 1 **Controleer** of alle onderdelen voor dit model aanwezig zijn **VOORDAT** u uw product monteert. Bel de klantenservice als er onderdelen ontbreken.

Hoofdsteen

- 2 Gebruik **GEEN** andere accessoires met dit product.

Gebruik alleen deze hoofdsteen op deze schommel. Gebruik deze hoofdsteen nooit op een ander product.

Gebruiksmodi

Schommelmodus:

- 3 **Het zitje NIET** achterwaarts plaatsen op het frame.

Het zitje monteren

- 5 Steek de draad als getoond in de zitting.
- 6 Plaats de poten van het zitje aan elke zijde in de zitting.
- 7 Verbind de 4 klemmen samen aan het voeteneinde.
- 8 Plaats de poten van het zitje in de buisbasis van het wipstoeltje.
- 9 **CONTROLEER** om ervoor te zorgen dat het is bevestigd door eraan omhoog te trekken.
- 10 Steek de banden van het zitkussen in de buitenste sleuven van de wipstoelmontage.
- 11 Sluit de resterende klemmen aan op de achterzijde van het zitkussen.

De toybar monteren

- 12 Plaats de toybar in de opening in het zitje en klik het aan de zitting. 13
- 14 Bevestig het gereedschap als getoond.

Het schommelframe monteren

- 15 Plaats de poten van het frame in het hoofdframe.
- 16 Controleer dat de knoppen zichtbaar zijn.
- 17 Plaats de motorbehuizing (+plastic kap) in de pootmontage.
- 18 Plaats moeren (A) en schroef in bouten (B). Schuif de plastic kap omlaag en klik op de pootmontage. 19

Het wipstoeltje bevestigen aan het schommelframe

- 20 Houd het wipstoeltje vast aan de zijkanalen en bevestig het wipstoeltje aan het schommelframe.
- 21 Opmerking: Het wipstoeltje kan op een schommelframe worden geplaatst gericht in een van de 3 richtingen (vooruit, links en rechts 22). Het wipstoeltje kan niet achteruit op het frame worden geplaatst.

Het wipstoeltje verwijderen

- 23 Om te gebruiken als wipstoeltje, stapt u op het schommelframe, kantelt u het wipstoeltje enigszins richting de motorbehuizing en tilt u het wipstoeltje eraf.

Het kind vastzetten

⚠ WAARSCHUWING

Gevaar voor vallen: Gebruik altijd de veiligheids gordel.

- 24 Om te openen drukt u op de knop op de gesp voor het vrijgeven van de taille gordel.
- 25 Voor sluiten schuift u de aansluitingen van de schoudergordel op de taille gordel en steekt u het in de gesp.
- 26 Gebruik de schuifinstelling bij de schouder en de taille voor een strakkere instelling.
- 27 Bij het verwisselen van sleuven van de schoudergordels, **MOET U ERVOOR**

ZORGEN dat de schoudergordels door dezelfde sleuven in het zitkussen gaan.

- 28 De gordels gaan in de sleuf die op dezelfde hoogte of iets hoger zit dan de schouders van het kind. Vermijd het draaien van de gordels.

Wipstoeltje achteruit kantelen

- 29 Voor achteruit kantelen, knijpt u in de instelhendel schuinstand en verplaatst u naar 1 van de 3 standen. 30

De wandstekker gebruiken

⚠ WAARSCHUWING

Plaats het product **NIET** in de buurt van water of vocht. Gebruik het product niet in de buurt van mogelijk natte gebieden, zoals een badkuip, douche, wastafel, gootsteen, waskuip, zwembad, vochtige kelder, enz.

Gebruik de AC-adapter **NIET** als het is blootgesteld aan vloeistoffen, is gevallen of beschadigd.

Bescherm het stroomsnoer. Plaats het zo dat er niet overeen wordt gelopen of bekneld wordt door meubels of andere items.

⚠ WAARSCHUWING

Gevaar voor verwurging: Houd dit snoer buiten het bereik van kinderen.

- 31 **NIET** met een verlengsnoer gebruiken. Alleen het meegeleverde stroomsnoer gebruiken.

Schommel starten

⚠ WAARSCHUWING

Om ernstig letsel te vermijden door vallen of uit de wagen glijden, moet u **ALTIJD** de veiligheidsriemen gebruiken. Na het bevestigen van de gespen past u de riemen aan om een comfortabele pasvorm te krijgen rond uw kind.

- 32 **SCHOMMEL INSCHAKELEN:** Draai de snelheidskiezer met de klok mee, en druk lichtjes tegen de schommel om het te laten starten. De LED-lamp brandt wanneer de schommel is ingeschakeld, en brandt niet wanneer de schommel is uitgeschakeld. Observeer gedurende een minuut de schommelbeweging. De schommel heeft tot een minuut nodig om de juiste instelling te bereiken. Wijzig de instelling indien nodig door de kiezer met de klok mee te draaien voor hogere snelheden, of tegen de klok in voor lagere snelheden.

SCHOMMEL UITSCHAKELEN: Draai de kiezer tegen de klok in totdat het **KLIKT** in de stand "UIT". Het zitje kan op elk moment tijdens werking van de motor worden gestopt zonder de motor te beschadigen.

Trilling gebruiken

- 33 Verwijder het batterijdeksel, te vinden onder het voeteneinde van het zitje, met een sleutel en plaats 1-D (LR20-1,5V) batterij in de module. Plaats het deksel terug.
- 34 **Trilling:** Draai naar een van de twee instellingen.

HU FIGYELMEZTETÉSEK

Megfelel az EN 16232:2013+A1:2018 és EN 12790:2009 szabvány előírásainak

FIGYELMEZTETÉS:

FONTOS – „Az utasítást tartsa meg későbbi elolvasásra.”

A figyelmeztetések és az összeszerelési utasítások be nem tartása súlyos sérüléshez vagy halálhoz vezethet.

- [1] Tilos a gyermeket bármikor felügyelet nélkül hagyni.
- [2] Tilos a terméket használni, ha a gyermek már magától fel tud ülni, illetve a testsúlya 9 kg fölött van!
- [3] A termék nem alkalmas arra, hogy a gyermek hosszú ideig aludjon benne.
- [4] Tilos a terméket megemelt felületen (pl. asztalon) használni.
- [5] Mindig használja a biztonsági rögzítőrendszert.
- [6] Ne hagyja gyermekét a termékkel játszani.
- [7] Ne mozgassa, és ne emelje meg a terméket, ha benne van a kisbaba.

Abból származó súlyos sérülések vagy halálesetek elkerülése, hogy a gyermek kiesik, vagy belegabalyodik a heveder-ekbe:

Nem ajánlott olyan gyermekeknek, akik már segítség nélkül fel tudnak ülni.

FIGYELMEZTETÉS: Ne vigye fel vagy le lépcsőn úgy, hogy a gyermek a termékben van.

FIGYELMEZTETÉS: A sérülések elkerülése érdekében ügyeljen arra, hogy gyermeke ne legyen a közelben a termék kinyitása és összecukása során.

FIGYELMEZTETÉS: Mindig lapos és vízszintes padlón használja.

A termék nem helyettesíti a mózeskosarat és az ágyat. Ha a gyermekeknek aludnia kell, fektesse megfelelő mózeskosárba vagy ágyba.

FIGYELMEZTETÉS: Ne használja a készüléket az üléspárna nélkül.

FULLADÁSVESZÉLY: A gyermeket megfojthatják az ülés laza hevederei. SOHA NE hagyja magára az ülésben a gyermeket, ha a hevederek lazák vagy nincsenek bekötve.

FIGYELMEZTETÉS: Ne hagyja, és ne helyezze a terméket más olyan termék közelébe, amely fulladásvagy fojtásveszéllyel járhat, pl. zsinórok, redőnyök zsinói, stb.

A zsinórok megfojthatják a gyermeket. TILOS zsinóros dolgokat a gyermek nyaka köré tekerni – pl. kapucni vagy cumi zsinórját.

TILOS a termékre, illetve a játékokhoz zsinórokat erősíteni.

A TERMÉKET NE HASZNÁLJA TOVÁBB, ha megsérül vagy eltörik.

Gyermekhinta legfeljebb 9 kg testsúlyig.

SOHA NE használja a hintát arra, hogy kisgyermeket gépjárműben szállítson. SOHA NE használja a hintát babakocsiban.

FIGYELMEZTETÉS: Ne használja a terméket, ha bármely része törött, szakadt vagy hiányzik, illetve csak a gyártó által jóváhagyott pótalkatrészt használjon. Csak a gyártó által jóváhagyott tartozékokat vagy pótalkatrészeket használjon.

FIGYELMEZTETÉS: Figyeljen a veszélyre, amelyet nyílt láng és más erős hőforrás –pl. elektromos grillező, gáztűzhely, stb. – okozhat.

A terméket csak felnőtt állíthatja össze. Az összeállítási utasításokat körültekintően kövesse. Bármely nehézség esetén forduljon az ügyfélszolgálati osztályhoz.

Ez a készülék nem csökkent testi, érzékelési vagy szellemi képességű, illetve kevés tapasztalattal vagy ismeretlel rendelkező személyek (így gyermekek) használatára készült, hacsak megfelelő felügyeletet nem kapnak egy, a biztonságukért felelős személytől, illetve az ilyen személy meg nem tanítja őket a készülék használatára.

Ügyelni kell arra, hogy gyermekek ne játszanak a berendezéssel.

FOJTÁSVESZÉLY: FOJTÁSVESZÉLY: A hinta puha felületen felborulhat, a gyermek pedig megfulladhat.

SOHA NE helyezze a hintát ágyra, kanapéra vagy más puha felületre.

LEESÉS VESZÉLYE: A gyermek a saját mozgásával arrébb csúsztathatja a hintát. Mindig legyen karnyújtásnyira, amikor a hintát nem a padlóra vagy a földre teszi.

Soha ne használja a játéktábla a termék szállításához.

A termék összeszerelését felnőtt végzi.

A termék csak játéktáblával együtt használható.

A transzformátor nem játék

AZ ELEMÉK BIZTONSÁGOS HASZNÁLATA:

Az elemeket tartsa gyermekektől távol. Az elemek behelyezésekor ügyeljen a helyes polaritásra.

Csak az ajánlott feszültségű és méretű, illetve azokkal egyenértékű elemek használhatók.

A lemerült elemeket távolítsa el a

termékből.

TILOS rövidre zární a pólusokat.

Az újratölthető elemeket töltés előtt ki kell venni a termékből.

Az újratölthető elemeket csak felnőtt felügyelete mellett lehet tölteni.

Ne használjon egyszerre régi és új elemeket. Ne használjon vegyesen különböző típusú elemeket, illetve új és használt elemeket.

Az elemek felrobbanhatnak, ha tűzbe dobják őket, vagy ha nem tölthető elemet megpróbálnak feltölteni.

Egy adott típusú elem feltöltéséhez soha ne használja egy másik típusú elem töltőt.

A nem újratölthető elemeket nem szabad újratölteni.

A szívárgó elemeket azonnal dobja ki. A szívárgó elemek égési vagy egyéb személyi sérülést okozhatnak. Az elemek kidobásakor ügyeljen arra, hogy hulladékba helyezését megfelelő módon, a helyi előírásoknak megfelelően végezze. Ha a készüléket legalább egy hónapig nem használja, távolítsa el az elemeket. A készülékben hagyott elemek szivároghatnak és kárt okozhatnak. Gyermekektől elzárva tárolja.

Ajánlott típusú telepek: eldobható alkáli elemek.

Cseréljen elemet, amikor a készülék már nem működik kielégítően.

HU TISZTÍTÁS ÉS KARBANTARTÁS

IDŐRŐL IDŐRE ELLENŐRIZZE, HOGY A TERMÉKEN van-e meglazult csavar, kopott alkatrész, elszakadt anyag vagy varrás. Szükség esetén cserélje ki vagy javítsa meg az alkatrészeket. Csak Graco cserealkatrészeket használjon.

AZ ELTÁVOLÍTHATÓ TEXTIL ÜLÉSHUZAT gépben mosható – hideg vízben, rövid centrifugálással, csöpögtetve szárítva.

FEHÉRÍTŐ HASZNÁLATA TILOS.

A VÁZ TISZTÍTÁSÁHOZ csak háztartási szappant és meleg vizet használjon.

FEHÉRÍTŐ és mosószer használata TILOS.

A napsütésnek vagy hőseges való túlzott kitettség egyes részek fakulásához vagy pöndörödéséhez vezethet.

HU HIBAEELHÁRÍTÁS

A készülék nem működik:

1. A beállított sebesség túl alacsony. Nyomja meg a terméket a kezdéshez.
2. A gyermek elkapja a hinta lábait. (Ne használja tovább.)
3. LED-es lámpa villog és a lengés nem mozog, ellenőrizni kell az akadályt blokkoló lengés vagy a teher meghaladja a 9 kg-ot. Kapcsolja ki a lendületet, és kapcsolja vissza.

A hinta nem leng elég magasra:

1. A szabályozó beállítás túl alacsony.
2. Lelóg a takaró, és ez növeli a légellenállást.
3. Az elemek hamarosan le fognak merülni.
4. A gyermek túlságosan előredől.
5. A gyermek túl nehéz vagy túl aktív. (Ne használja tovább.)
6. Túl puha a szőnyeg (kemény padlón magasabbra leng ki a hinta).



Az áthúzott kuka jelzés azt jelenti, hogy a terméket szelektív hulladékgyűjtőbe kell helyezni.

HU UTASÍTÁSOK

Alkatrészek listája

1. **Ellenőrizze**, hogy minden alkatrész megvan ehhez a modellhez, **MIELŐTT** összeszerelné a terméket. Ha az alkatrészek bármelyike hiányzik, vegye fel a kapcsolatot az ügyfélszolgálattal.

Fejtámasz

2. NE használjon más tartozékokat és kiegészítőket ezzel a termékkel. Kizárólag a tartozékként kapott fejtámaszt használja a hintához. Ne használja a termékhez mellékelt fejtámaszt más termékkel.

Használati módok

Hinta mód:

3. NE helyezze az ülést fordítva a keretre.

Az ülés összeszerelése

5. Helyezze be a drótot az ülés keretbe amint az ábrán látszik.
6. Mindkét oldalon helyezze be az ülés lábait az ülés keretébe.
7. Csatolja össze a 4 csatolót a láb végénél.
8. Helyezze be az ülés lábait a hinta csöves aljába.
9. ELLENŐRIZZE, hogy csatolva van, felfele meghúzva.
10. Helyezze be az ülés öveit a hinta külső nyílásaiba.
11. Csatolja össze a fennmaradó pántokat az ülés hátsó részén.

A játékrúd összeszerelése

12. Helyezze be az ülés nyílásába és pattintsa be az ülés keretébe. 13
14. Csatolja a játékokat amint az ábrán látszik.

A ringató keret összeszerelése

15. Helyezze be a keret lábait a főkeretbe.
16. Ellenőrizze, hogy a gombok láthatók.
17. Helyezze be a motor házát (+ a műanyag fedelet) a lábszerkezetbe.
18. Helyezze be az anyacsavarokat (A) és csavarja be a csavarokat (B). Csúsztassa le a műanyag fedelet és pattintsa be a lábszerkezetbe. 19

A hinta rögzítése a ringató kerethez

20. Fogja a hintát oldalról és rögzítse a hintát a ringató kerethez.
21. Megjegyzés: A hintaszék a ringató kereten 3 irányba helyezhető (előre, balra és jobbra 22). A hintaszék nem helyezhető hátrafele a keretre.

A hintaszék eltávolítása

23. Amennyiben hintának akarja használni, döntse meg enyhén a ringató keretet a motorház felé és emelje fel a hintát.

A gyermek rögzítése

▲ FIGYELEM

Kiesési veszély: Mindig használja a biztonsági övet.

24. A kinyitáshoz nyomja meg a gombot a záron, hogy kinyissa a derékpántokat.
25. A bezáráshoz csúsztassa a vállpánt csatolót a derékpántokba és helyezze be a zárba.

26. Szorosabbra állításhoz használja a csúsztatható állítókat a vállon és a derékon.
27. Amikor vállpánt nyílást vált, GYŐZÖDJÖN MEG hogy a vállpántok ugyanazon a nyílásokon mennek át az ülésen.
28. A vállpántok azokba a nyílásokba kell becsúszzanak, amelyek egy irányba vannak vagy egy kicsit fennebb a gyerek vállánál. Ügyeljen arra, hogy a pántok ne legyenek megcsavarodva.

A hintaszék döntése

29. Döntéshez szorítsa meg a döntő fogantyút és tegye 1 - 3 helyzetekbe. 30

A fali csatlakozó használata

▲ FIGYELEM

NE helyezze a terméket víz vagy nedvesség közelébe. Ne használja a terméket lehetséges vizes felületek mellett, úgy mint fürdőkád, zuhany, mosógagyló, mosókád, úszómedence, vizes padló, stb.

NE használja az AC adaptert amennyiben ez folyadékoknak volt kitéve, leesett vagy sérült.

Védje a tápkábelt. Helyezze el úgy, hogy ne lépjen rá vagy ne csípje be bútorokkal vagy más tárgyakkal.

▲ FIGYELEM

Fulladásveszély Tartsa távol a kábelt gyerekektől.

31. NE használja hosszabítóval. Csak a tartozék tápkábelt használja.

A hinta indítása

▲ FIGYELEM

Leesés vagy kicsúszás okozta komoly sérülések elkerülése végett MINDIG használja a biztonsági rendszert. A zárok bekapcsolása után állítsa a szíjakat úgy, hogy igazodjon a gyerekéhez.

32 A HINTA BEKAPCSOLÁSA: Forgassa el a korongot jobbra és finoman nyomja meg, hogy a hinta bekapcsoljon. Amikor a hinta be van kapcsolva a LED világít, és kialszik amikor a hinta ki van kapcsolva. Egy percig figyelje a hinta mozgását. Akár egy percbe is beletelhet amíg a hinta eléri a helyes beállítást. Változtassa meg a beállítást amennyiben szükséges, a korongot elfordítva jobbra nagyobb sebességhez, vagy balra kisebb sebességhez.

A HINTA KIKAPCSOLÁSA: Fordítsa a korongot balra amíg „OFF (KI)” állapotba „KATTAN”.

Az ülés bármikor megállítható amikor a motor működik, anélkül hogy ez károsítaná a motort.

A rezgés használata

33 Egy kulcs segítségével távolítsa el az elemfedőt amelyet az ülés lábrésze alatt talál és helyezzen be 1-D (LR20-1,5V) elemet a modulba. Helyezze vissza a fedelet.

34 Rezgés: Kapcsolja a két fokozat egyikébe.

SK VAROVANIE ⚠

V súlade s normou EN 16232:2013+A1:2018 a EN 12790:2009

VAROVANIE:

DŮLEŽITÉ INFORMÁCIE – uchovajte ich ako referenciu pre budúcnosť.

Ak sa nebudete riadiť týmito varovaniami a pokynmi na zostavenie, môže dôjsť k vážnemu zraneniu alebo smrti.

- [1] Nikdy nenechávajte dieťa bez dozoru.
- [2] Nepoužívajte produkt, ak sa dieťa dokáže samo posadiť alebo váži viac ako 9 kg.
- [3] Tento produkt nie je určený na dlhšie intervaly spánku.
- [4] Produkt nikdy nepoužívajte na zvýšených povrchoch (napr. na stole).
- [5] Vždy používajte zádržný systém.
- [6] Nenechávajte deti, aby sa hrali s týmto produktom.
- [7] Nehýbte produktom a nedvíhajte ho, ak je v ňom dieťa.

Aby nedošlo k vážnemu zraneniu alebo smrti dieťaťa pádom alebo uškrtením remienkami:

Neodporúča sa pre deti, ktoré sa vedľa samy posadiť.

VAROVANIE: Nenoste dieťa hore alebo dolu po schodoch v tomto produkte.

VAROVANIE: Tento produkt rozkladajte a skladajte len mimo dosahu detí, aby nedošlo k zraneniu.

VAROVANIE: Produkt vždy používajte na vodorovnej plochej podlahe.

Tento produkt nie je náhradou postieľky ani cestovnej postieľky. Ak dieťa chcete

uložiť spať, položte ho do vhodnej postieľky alebo cestovnej postieľky.

VAROVANIE: Nepoužívajte produkt bez vankúša na sedačke.

NEBEZPEČENSTVO UŠKRTEŇIA: Dieťa sa môže uškrtiť voľnými zadržiavacími remienkami. NIKDY nenechávajte dieťa v tomto produkte, keď sú remienky voľné alebo rozviazané.

VAROVANIE: Produkt nenechávajte v blízkosti iného predmetov, ktorá by mohli predstavovať nebezpečenstvo vzhľadom na možné udusenie alebo uškrtenie, napríklad povrazy, šnúry záclon a podobne, ani ho do ich blízkosti neumiestňujte.

Šnúry môžu spôsobiť uškrtenie. NEUMIESTŇUJTE predmety so šnúrkou (napríklad šnúrkou kapucne alebo retiazky cumlíka) okolo krku dieťaťa.

NENAPÍNAJTE šnúrkou ponad produkt, ani ich nepripevňujte ku hračkám.

PRODUKT PRESTAŇTE POUŽÍVAŤ, ak sa poškodí alebo rozbije.

Hojdačka pre deti do hmotnosti 9 kg.

NIKDY nepoužívajte túto hojdačku ako prostriedok na prepravu dieťaťa v motorovom vozidle.

NIKDY nepoužívajte hojdačku v kočiaku.

VAROVANIE: Produkt nepoužívajte, ak je niektorá jeho časť poškodená alebo odtrhnutá; používajte iba náhradné diely schválené výrobcom. Nepoužívajte príslušenstvo alebo náhradné diely iné, než schválené výrobcom.

VAROVANIE: Nezabúdajte na riziko otvoreného ohňa a iných zdrojov intenzívneho tepla, ako sú vykurovacie telesá, plynové horáky a pod. v blízkosti produktu.

Tento produkt vyžaduje zostavenie dospelou osobou.

Postupujte presne podľa pokynov na zostavenie. Ak zistíte akékoľvek problémy, obráťte sa na oddelenie zákazníckeho servisu.

Tento prístroj nie je určený na používanie osobami (vrátane detí) so zníženými fyzickými, zmyslovými alebo duševnými schopnosťami, alebo ktoré nemajú dostatočné skúsenosti a vedomosti, ak na ne niekto nedozerá alebo ak nedostanú pokyny ohľadom použitia prístroja od osoby zodpovednej za ich bezpečnosť.

Deti by mali byť pod dozorom, aby sa nehrali so zariadením.

NEBEZPEČENSTVO UDUSENIA: Hojdačka sa môže prevrátiť na mäkkých povrchoch a udusiť dieťa.

NIKDY hojdačku nedávajte na posteľ, gauče alebo iné mäkké povrchy.

NEBEZPEČENSTVO PÁDU: Pohyby dieťaťa môžu hojdačku posunúť. Keď hojdačka nie je na dlážke alebo na zemi, vždy zostaňte na dosah ruky.

Nikdy neprenášajte ležadlo za hrazdu s hračkami.

Tento výrobok musí zostavovať dospelá osoba.

Výrobok sa môže používať len s transformátorom na hračky.

Transformátor nie je hračka.

POKYNY PRE BEZPEČNÉ POUŽITIE BATÉRIÍ:

Ukladajte batérie mimo dosahu detí.

Batérie vkladajte so správnou polaritou.

Používať sa smú len odporúčané batérie alebo batérie kompatibilné z hľadiska napätia a rozmerov.

Vybité batérie z produktu odstráňte. Napájacie konektory NESKRATUJTE.

Dobíjateľné batérie je nutné pred dobíjaním vytriahnuť z produktu.

Dobíjateľné batérie sa smú dobíjať len pod dozorom dospelého osoby.

Nepoužívajte spoločne staré a nové batérie. Nemiešajte rôzne druhy batérií.

Nemiešajte staré a nové batérie.

Všetky batérie môžu vybuchnúť, ak sa likvidujú ohňom alebo pri pokuse o nabitie batérie, ktorá sa nemá nabíjať.

Nikdy nenabíjajte batériu jedného typu v nabíjačke vyrobenú pre batériu iného typu.

Nedobíjateľné batérie sa nesmú znovu dobíjať.

Batérie, z ktorých vytekla kyselina, okamžite zlikvidujte. Batérie, z ktorých vytekla kyselina, môžu spôsobiť popáleniny pokožky alebo iné poranenia.

Pri likvidácii batérií sa uistite, že sa ich zbavíte náležitým spôsobom, v súlade s platnými miestnymi predpismi.

Odporúčané typy batérií: alkalické jednorozové. NIKDY nepoužívajte súčasne rôzne typy batérií. Keď produkt prestane uspokojivým spôsobom fungovať, vymeňte batérie. Tag altid batterierne ud, hvis produktet ikke skal bruges i en måned eller længere tid. Isatte batterier kan begynde at lække og skade produktet. Uchovávajte mimo dosahu detí.

Anbefalet batteritype: alkaliske engangsbatterier.

Udskift batterierne, nar produktet ikke længere fungerer, som det skal.

SK STAROSTLIVOSŤ ÚDRŽBA

Z ČASU NA ČAS SKONTROLUJTE, či sa neuvoľnili skrutky, neopotrebovali niektoré súčasti a či sa materiál alebo švy netrhajú. Príslušné časti podľa potreby vymeňte alebo opravte. Používajte len náhradné diely Graco.

ODNÍMATEĽNÝ LÁTKOVÝ POŤAH SEDAČKY možno prať v práčke v studenej vode s miernym cyklom a sušiť zavesením.

NEPOUŽÍVAJTE BIELIDLO.

NA ČISTENIE RÁMU používajte len bežné mydlo pre domácnosti a teplú vodu.

NEPOUŽÍVAJTE BIELIDLO ani čistiace prostriedky.

Nadmerné vystavovanie slnečnému žiareniu alebo teplu môže mať za následok vyblednutie farieb alebo deformáciu súčastí.

SK RIEŠENIE PROBLÉMOV

Produkt nefunguje:

1. Nastavená rýchlosť je príliš nízka. Zatlačte produkt na spustenie.
2. Dieťa chytá rám hojdačky. (Prestaňte produkt používať.)
3. Kontrolka LED bliká a kyvadlo sa nepohybuje, skontrolujte, či nedochádza k zablokovaniu prekážky alebo či je zaťaženie väčšie ako 9 kg. Otáčajte otočením a zapnite ho.

Sedačka sa nehojdá veľmi vysoko:

1. Nastavenie ovládania je príliš nízke.
2. Deká visí zo sedačky a zvyšuje odpor vzduchu.
3. Batérie sú príliš slabé.
4. Dieťa sa predkláňa príliš dopredu.
5. Dieťa je príliš ťažké alebo príliš aktívne. (Prestaňte produkt používať.)
6. Koberec je mäkký (na tvrdej podlahe sa hojdačka hojdá vyššie).



Symbol prečiarknutého odpadkového koša na kolieskach znamená, že sa produkt má recyklovať

Zoznam jednotlivých častí

- 1 **Skontrolujte**, či máte všetky časti pre tento model ešte **PRED** montážou výrobku. Ak nejaké časti chýbajú, zavolajte služby zákazníkom.

Opierka hlavy

- 2 **NEPOUŽÍVAJTE** žiadne iné príslušenstvo s týmto výrobkom. Túto opierku hlavy používajte len na tejto hojdačke. Nikdy nepoužívajte túto opierku hlavy na žiadnom inom výrobku.

Režimy používania

Režim hojdačky:

- 3 **NEUMIESTŇUJTE** sedačku na rám opačne.

Zostavenie sedadla

- 5 Zasuňte drôt do rámu sedadla, ako je znázornené.
- 6 Zasuňte nohy sedačky do rámu sedačky na každej strane.
- 7 Spojte spolu 4 spony na chodidlovom konci.
- 8 Zasuňte nohy sedačky do rúrkovej základne kolísky.
- 9 **SKONTROLUJTE** pripevnenie potiahnutím dohora.
- 10 Zasuňte popruhy čalúnenia sedačky do otvorov držiaka kolísky.
- 11 Pripráňte zostávajúce spony na zadnej strane čalúnenia autosedačky.

Zostavenie tyče na hračky

- 12 Zasuňte tyč na hračky do otvoru v sedačke a pripnite ju k rámu sedačky.
- 13
- 14 Hračky pripevnite, ako je znázornené.

Montáž rámu hojdačky

- 15 Zasuňte nohy rámu do hlavného rámu.
- 16 Skontrolujte, či sú tlačidlá viditeľné.
- 17 Do zostavy nôh zasuňte kryt motora (+plastový kryt).
- 18 Vložte matice (A) a zaskrutkujte skrutky (B). Posuňte plastový kryt smerom dole a pripnite ho na zostavu nôh. 19

Pripevnenie kolísky k rámu hojdačky

- 20 Podržte kolísku z bokov a pripojte ju k držiaku na ráme hojdačky.
- 21 Poznámka: Kolísku možno umiestniť na rám hojdačky tak, aby smerovala ktorýmkoľvek z 3 smerov (dopredu, doľava a doprava 22). Kolísku nemožno umiestniť na rám smerom dozadu.

Odmontovanie kolísky

- 23 Ak ju budete chcieť použiť ako kolísku, stúpte na rám hojdačky, nakloňte kolísku mierne smerom ku krytu motora a zdvihnite ju.

Spôsob zaistenia dieťaťa

⚠ VÝSTRAHA

Nebezpečenstvo pádu: Vždy používajte bezpečnostný pás.

- 24 Ak ho chcete odopnúť, stlačením tlačidla na sponu uvoľníte bedrové popruhy.
- 25 Ak ho chcete zapnúť, zasuňte konektory ramenných popruhov do bedrových popruhov a vložte ich do spony.
- 26 Na dosiahnutie stiahnutiejšieho nastavenia použite posuvný nastavovací prvok na ramenách a bedrách.
- 27 Pri zmene štrbín ramenných popruhov SA UISTITE, že ramenné

popruhy prechádzajú cez rovnaké štrbiny v čalúnení sedačky.

- 28 Ramenné popruhy musia vchádzať do štrbiny, ktorá je v úrovni ramien alebo mierne nad ramenami dieťaťa. Dbajte na to, aby popruhy neboli skrútené.

Sklonenie kolísky

- 29 Ak ju chcete skloniť, stisnite rukoväť sklonu a dajte kolísku do 1 z 3 polôh. 30

Použitie zástrčky do steny

⚠ VÝSTRAHA

NEUMIESTŇUJTE výrobok do blízkosti vody alebo zdroja vlhkosti. Nepoužívajte výrobok v blízkosti priestorov, ktoré môžu byť mokré, ako je napríklad vaňa, sprcha, umývadlo, odtok, práčka, bazén, vlhká pivnica atď.

NEPOUŽÍVAJTE adaptér striedavého prúdu, ak bol vystavený tekutine, spadol alebo je poškodený.

Chráňte napájací kábel. Umiestnite ho tak, aby sa po ňom nechodilo ani aby nedošlo k jeho priviknutiu nábytkom alebo inými vecami.

⚠ VÝSTRAHA

Nebezpečenstvo uškrtienia: Uchovávajte tento kábel mimo dosahu detí.

- 31 **NEPOUŽÍVAJTE** s predlžovacím káblom. Používajte len dodaný napájací kábel.

Spustenie hojdaní

⚠ VÝSTRAHA

Aby nedošlo k vážnemu zraneniu v dôsledku vypadnutia či vyklznutia, VŽDY používajte zadržiavací systém. Po upevnení spôn nastavte pásy tak, aby sa dosiahlo priliehavé upnutie okolo dieťaťa.

- 32 **ZAPNUTIE HOJDAČKY:** Otočte ovládač rýchlosti v smere pohybu

hodinových ručičiek a miernym potlačením hojdačky uveďte hojdačku do činnosti. LED indikátor svieti, keď je hojdanie zapnuté a nesvieti, keď je vypnuté. Minútu sledujte kývavý pohyb. Môže to trvať až minútu, kým hojdanie dosiahne správne nastavenie. Zmeňte nastavenie podľa potreby posunutím ovládača v smere pohybu hodinových ručičiek na dosiahnutie vyššej rýchlosti alebo proti smeru pohybu hodinových ručičiek na dosiahnutie nižších rýchlostí. **VYPNUTIE HOJDAČKY:** Otočte ovládač proti smeru pohybu hodinových ručičiek tak, aby ZACVAKOL do polohy vypnutia „OFF“. Sedačka sa môže kedykoľvek zastaviť pri bežiacom motore bez poškodenia motora.

Použitie vibrovania

- 33 Dajte dole veko batérie, ktoré sa nachádza pod chodidlovým koncom sedačky pomocou kľúča a vložte do modulu batériu 1-D (LR20-1,5 V). Nasadte naspäť veko.
- 34 **Vibrácie:** Prepnite na jedno z dvoch nastavení.

DA ADVARSLER ⚠

Overholder EN 16232:2013+A1:2018 og EN 12790:2009

ADVARSEL:

VIGTIGT - Behold denne vejledning og brug den som opslagsbog.

Det er forbundet med livsfare eller alvorlig personskade, hvis disse advarsler og monteringsanvisningerne ikke overholdes.

- [1] Barnet må aldrig være uden opsyn.
- [2] Dette produkt må ikke anvendes, når barnet kan sidde selv, eller hvis det vejer mere end 9 kg.
- [3] Dette produkt er ikke beregnet til at sove i længere tid ad gangen.
- [4] Dette produkt må under ingen omstændigheder anvendes højt placeret (f.eks. på et bord).
- [5] Brug altid selen.
- [6] Børn må ikke lege med dette produkt.
- [7] Dette produkt må ikke flyttes eller løftes med barnet i det.

Sådan forhindres alvorlige skader eller død forårsaget af, at barnet falder eller stranguleres i remmene:

Anbefales ikke til børn, der kan sidde selv uden hjælp.

ADVARSEL: Dette produkt må ikke bæres op eller ned ad trapper med babyen i det.

ADVARSEL: Børn skal holdes på afstand ved op- og sammenklapning af dette produkt pga. risikoen for personskade.

ADVARSEL: Skal altid placeres på et fladt, vandret gulv.

Dette produkt må ikke anvendes i stedet

for en lift eller seng. Hvis barnet har brug for at sove, bør det lægges i en lift eller seng.

ADVARSEL: Dette produkt må ikke anvendes uden sædehynden.

STRANGULERINGSFARE: Barnet kan blive kvalt i løse selestropper. Efterlad ALDRIG et barn i dette produkt, hvis remmene er løse eller åbne.

ADVARSEL: Dette produkt må ikke stå eller placeres tæt på andre genstande, som kan udgøre kvælningssfare, f.eks. persienne-/gardinsnore mv.

Snore kan udgøre kvælningssfare. Placer IKKE genstande med en snor rundt om barnets hals, f.eks. en hættesnor eller suttesnor.

Hæng IKKE snore oven over dette produkt eller fastgjort til legetøjet.

BRUG IKKE DETTE PRODUKT, hvis det er beskadiget eller defekt.

Denne gyngende er beregnet til børn på op til 9 kg.

Brug ALDRIG denne gyngende som et middel til at transportere et spædbarn i et motorkøretøj.

Gyngingen må ALDRIG bruges i en klapvogn.

ADVARSEL: Dette produkt må ikke anvendes, hvis dele af det er defekte eller mangler. Der må kun anvendes reservedele, som er godkendt af producenten. Brug ikke tilbehør eller reservedele, som ikke er godkendt af producenten.

ADVARSEL: Pas på åben ild og andre stærke varmekilder, som f.eks. elektriske varmeovne, gasovne mv., i nærheden af dette produkt.

Dette produkt skal samles af en voksen.

Følg samlevejledningen nøje som beskrevet. Kontakt kundeservice, hvis der er problemer i denne forbindelse.

Dette apparat er ikke beregnet til brug af personer (herunder børn) med nedsatte fysiske, sensoriske eller mentale evner, eller manglende erfaring og viden, medmindre de er blevet overvåget eller har fået instruktion i anvendelsen af apparatet af en person, der er ansvarlig for deres sikkerhed.

Børn bør være under opsyn for at sikre, at de ikke leger med produktet.

KVÆLNINGSFARE: Gyngingen kan vælte på bløde overflader og kvæle barnet.

Anbring ALDRIG gyngingen på senge, sofaer eller andre bløde overflader.

FARE FOR FALD: Barnets bevægelse kan få gyngingen til at glide. Forbliv altid inden for en arms rækkevidde, når gyngingen ikke er på gulvet eller på jorden.

Brug aldrig legetøjsbjælken til at bære produktet.

Produktet skal samles af en voksen.

Produktet må kun bruges med en transformer, der er beregnet til legetøj.

Denne transformer er ikke et legetøj.

SIKKER BRUG AF BATTERIER:

Opbevar batterierne utilgængeligt for børn.

Batterierne skal isættes, så de vender rigtigt.

Anvend kun de anbefalede batterier eller tilsvarende (samme volt og størrelse).

Tag afladede batterier ud af produktet.

Strømpolerne MÅ IKKE kortsluttes.

Genopladelige batterier skal tages ud af produktet inden genopladning.

Genopladelige batterier må kun oplades under opsyn af en voksen.

Brugte og nye batterier må ikke blandes. Undlad at blande forskellige batterityper. Nye og brugte batterier må ikke blandes.

Ethvert batteri kan eksplodere, hvis det bortskaffes i åben ild eller der gøres forsøg på at oplade et batteri, som ikke er beregnet til at blive genopladet.

Oplad aldrig batterier af en bestemt type i en oplader, som er beregnet til batterier af en anden type.

Ikke-genopladelige batterier må ikke genoplades.

Bortskaf straks batterier, der lækker. Lækkende batterier kan give hudforbrændinger eller anden personskade. Ved bortskaffelse af batterier, skal du sørge for at bortskaffe dem på korrekt vis ifølge gældende lokale regler.

Tag altid batterierne ud, hvis produktet ikke skal bruges i en måned eller længere tid. Isatte batterier kan begynde at lække og skade produktet. Opbevares væk fra børn.

Anbefalet batteritype: alkaliske engangsbatterier.

Udskift batterierne, når produktet ikke længere fungerer, som det skal.

DA VEDLIGEHOLDELSE

KONTROLLER PRODUKTET REGELMÆSSIGT for løstsiddende skruer, slidte dele, huller i stoffet eller beskadigede syninger. Udskift eller reparer komponenterne alt efter behov. Anvend kun reservedele fra Graco.

AFTAGELIGT STOFBETRÆK PÅ SÆDET kan maskinvaskes i koldt vand på et skåneprogram og hænges til tørre i våd tilstand. BRUG IKKE BLEGEMIDDEL.

STELLET MÅ KUN RENGØRES med almindelig rengøringsmiddel og varmt vand.

DER MÅ IKKE BRUGES BLEGEMIDDEL eller opvaskemiddel.

Ved kraftig sollys- eller varmepåvirkning kan komponenterne falme eller blive skæve.

DA AFHJÆLPNING AF PROBLEMER

Produktet virker ikke:

1. Hastighedsindstillingen er for lav. Skub produktet til at starte.
2. Barnet griber fat i gyngestollets ben. (stop med at bruge produktet).
3. LED-lampen blinker og sving bevæges ikke, kontroller forhindreingsblokerende sving eller den belastning er over 9 kg. Sluk for sving og tænd den igen.

Sædet gynger ikke højt nok:

1. Indstillingen er sat for lavt.
2. Tæppe hænger ned og giver vindmodstand.
3. For lidt strøm på batterierne.
4. Barnet læner sig for meget fremad.
5. Barnet er for tungt eller for aktivt (stop med at bruge produktet).
6. Blødt gulvtæppe (gynger højere på faste gulvunderlag)



Symbolen med den overstregede affaldscontainer viser, at produktet skal indleveres til genbrug.

DA INSTRUKTIONER

Liste over dele

- 1 **Sørg for**, at alle dele til denne model er til stede i pakken, **INDEN** produktet samles. Hvis der mangler dele, bedes du kontakte kundeservice.

Nakkestøtte

- 2 Dette produkt må IKKE bruges med andet tilbehør.

Denne nakkestøtte må kun bruges på denne gyngestol. Denne nakkestøtte må aldrig bruges på andre produkter.

Anvendelsesmuligheder

Gyngestol:

- 3 **Anbring IKKE** sædet baglæns på rammen.

Samling af sædet

- 5 Sæt ledningen ind i sæderammen som vist.
- 6 Sæt sædets ben ind i sæderammen på hver side.
- 7 Sæt de 4 samlinger sammen i fodenden.
- 8 Sæt sædets ben ind i gyngestubrammen.
- 9 TJEK samlingen ved at løfte op i sædet.
- 10 Sæt sædepudestropperne ind i de ydre åbninger på gyngestubrammen.
- 11 Saml resten af spænderne på bagsiden af sædepuden.

Samling af legetøjsstangen

- 12 Sæt legetøjsstangen ind i åbningen på sædet og klik den på plads i sæderammen. 13

- 14 Anbring legetøjet som vist.

Samling af gyngestubrammen

- 15 Sæt rammens fødder ind i hovedrammen.
- 16 Kontroller, at knapperne er synlige.
- 17 Sæt motorhuset (plus plastik-dækslet) ind i bensamlingen.
- 18 Indsæt møtrikker (A) og skru boltene (B) fast. Sæt plastik-dækslet ned og klik det fast i bensamlingen. 19

Fastgørelse af gyngestol til gyngestubramme

- 20 Hold fast i gyngestolen i begge sider og fastgør gyngestolen til beslaget på gyngestubrammen.
- 21 Bemærk: Gyngestolen kan anbringes på gyngestubrammen i tre retninger (forud, til venstre og til højre 22). Gyngestolen kan ikke anbringes baglæns på rammen.

Fjernelse af gyngestolen

- 23 Til anvendelse som gyngestol: Træd på gyngestubrammen, vip gyngestolen en smule hen mod motorhuset og løft stolen fri.

Sådan fastspændes barnet

⚠ ADVARSEL

Fare for fald: Brug altid sikkerhedsselen.

- 24 For at åbne den skal du trykke på knappen på spændet for at frigive taljeselernen.
- 25 For at lukke den skal du føre spænderne på skulderselerne til taljeselen og sætte dem i spændet.
- 26 Benyt spændet i skulderselerne og taljeselen til at justere, så de sidder stramt.

- 27 Når skulderselerne flyttes til andre åbninger, skal det SIKRES, at de føres gennem de samme åbninger i sædepuden.
- 28 Skulderselerne skal føres gennem den åbning, der er på højde med eller lidt højere end barnets skuldre. Selerne må ikke snoes og drejes.

Tilbagelæning af gyngestolen

- 29 Tryk på tilbagelæningsgrebet og sæt stolen i en af tre mulige stillinger. 30

Brug af vægstik

⚠ ADVARSEL

Anbring IKKE produktet nær vand eller fugtighed. Anvend ikke produktet i nærheden af steder, der kan være våde, såsom et badekar, brusebad, badebalje, håndvask, vaskerumsvask, svømmebassin, våd kælder osv.

Anvend IKKE strømadapteren, hvis den har været udsat for væsker eller er blevet tabt eller beskadiget.

Beskyt strømledningen. Anbring den, så den ikke trædes på eller kommer i klemme mellem møbler eller andre genstande.

⚠ ADVARSEL

Kvælningssfare: Sørg for, at børn ikke kan få fat i ledningen.

- 31 **ANVEND IKKE** en forlængerledning. Anvend udelukkende den medfølgende strømledning.

Igangsætning af gyngestolen

⚠ ADVARSEL

For at undgå skader som følge af, at et barn falder eller glider ud, skal selesystemet ALTID anvendes. Når spænderne er spændt, skal du justere bæltene, så de er sat tæt fast om barnet.

32 SÅDAN SÆTTES GYNGEN I GANG:
Drej hastighedsindstillingen med uret og skub let til gyngen for at starte den. LED lyset er tændt, når gyngen er i gang, og det er ikke tændt, når gyngen er slået fra. Hold øje med gyngens bevægelser i et minut. Det kan tage op til et minut, før gyngen opnår den rette indstilling. Indstil om nødvendigt ved at dreje med uret for større hastighed eller mod uret for lavere hastighed.

SÅDAN STANDSES GYNGEN: Drej indstillingen mod uret, indtil det "KLIKKER" ind i "SLUKKET" positionen. Sædet kan altid standses, når motoren kører, uden at det skader motoren.

Brug af vibration

33 Fjern batteridækslet, der sidder under sædets fodende, med en nøgle og isæt et "D" (LR20-1,5V) batteri i modulet. Sæt dækslet på igen.

34 Vibration: Indstil til en af de to indstillinger.

SV VARNINGAR ⚠

Överensstämmer med EN 16232:2013+A1:2018 och EN 12790:2009

VARNING!

VIKTIGT! - Behåll instruktionerna för framtida bruk.

Om varningarna och monteringsanvisningarna inte följs kan det resultera i allvarliga skador eller dödsfall.

- [1] Lämna aldrig barnet utan uppsikt.
- [2] Använd inte denna produkt om barnet kan sitta utan stöd eller om det väger mer än 9 kg.
- [3] Den här produkten är inte avsedd för längre perioder av sömn.
- [4] Använd aldrig produkten på upphöjda ytor (t.ex. bord).
- [5] Använd alltid selen.
- [6] Låt inte barn leka med produkten.
- [7] Lyft aldrig produkten om babyn är i den.

Gör följande för att förhindra allvarliga skador eller dödsfall på grund av att barnet faller eller stryps i banden:

Rekommenderas ej för barn som kan sitta upp utan hjälp.

VARNING: Bär inte upp eller ner för trappor medan barnet sitter i produkten.

VARNING! Undvik personskador genom att se till att barn inte är i närheten när produkten fälls upp och fälls ihop.

VARNING! Använd den alltid på ett platt, jämnt golv.

Produkten kan inte ersätta en babylift eller en säng. Om barnet behöver sova ska det flyttas till en lämplig säng.

VARNING! Använd inte produkten utan sitskudden.

STRYPNINGSRISK: Barnet kan bli strypt i lösa fastspänningsband. Lämna ALDRIG barnet i produkten när selen är lös eller inte är fastspänd.

VARNING! Placera inte produkten nära en annan produkt som kan utgöra risk för kvävning eller strypning, till exempel snoddar eller persienn-/gardinsnören.

Snoddar kan förorsaka strypning. Placera INTE saker med snoddar runt barnets hals, till exempel kapuschong- eller nappsnoddar.

Häng INTE snoddar över produkten och sätt inte snoddar på leksakerna.

SLUTA ANVÄNDA PRODUKTEN om den är skadad eller trasig.

Gunga avsedd för barn upp till 9 kg.

Använd ALDRIG denna gunga för att transportera ett spädbarn i ett motorfordon.

Använd ALDRIG gungan i en hopfällbar barnvagn.

VARNING! Använd inte produkten om någon del är trasig, utsliten eller saknas och använd bara reservdelar som godkänts av tillverkaren. Andra tillbehör eller reservdelar än de som är godkända av tillverkaren får inte användas.

VARNING! Tänk på den risk som öppen eld och andra heta värmekällor i närheten av liften innebär. Det kan gälla t.ex. elektriska element och gaselement.

Produkten kräver en vuxens hjälp vid monteringen. Följ monteringsanvisningarna noggrant.

Den här produkten är inte avsedd att användas av personer (inklusive barn) med nedsatt fysisk, sensorisk eller mental förmåga eller bristfällig erfarenhet eller kunskap, såvida de inte övervakas eller har fått instruktioner om användandet av

produkten av en person som är ansvarig för deras säkerhet.

Om du får problem kan du kontakta kundtjänst. Se till att barn inte leker med produkten.

KVÄVNINGSRISK: Gungan kan välta på mjuka ytor och kväva barnet. Placera ALDRIG gungan på sängar, soffor eller andra mjuka ytor.

FALLRISK: Barnets rörelser kan flytta gungan. Håll dig alltid inom en armlängds avstånd när gungan inte befinner sig på golvet eller marken.

Använd aldrig leksakstången för att bära produkten.

Produkten monteras av en vuxen.

Produkten ska endast användas med en transformator för leksaker.

Transformatorn är ingen leksak.

SÄKER BATTERIANVÄNDNING:

Låt inte barn komma i närheten av batterierna.

Batterierna ska sättas in med polerna åt rätt håll.

Endast batterier med motsvarande volt och storlek ska användas.

Ta ur förbrukade batterier från produkten.

Kortslut INTE polerna.

Uppladdningsbara batterier måste tas ut ur produkten innan de laddas.

Uppladdningsbara batterier får bara laddas under vuxens överinseende.

Blanda inte gamla och nya batterier. Blanda inte batterier av olika typer eller nya och använda batterier.

Alla batterier kan explodera om de utsätts för eld eller om man försöker

ladda ett batteri som inte är avsett för återuppladdning.

Ladda aldrig upp ett batteri av en viss typ i en laddare som är utformad för ett batteri av en annan typ.

Engångsbatterier får inte laddas.

Släng läckande batterier omedelbart.

Läckande batterier kan resultera i brännskador eller annan personskada.

Se till att bortskaffa uttjänta batterier på korrekt sätt, i enlighet med gällande lokala föreskrifter.

Ta alltid ur batterierna om produkten inte ska användas under en månad eller längre. Batterier som lämnas kvar i produkten kan läcka och orsaka skada. Förvaras oåtkomligt för barn.

Rekommenderade batterityper - alkaliska engångsbatterier.

Byt batterier när produkten börjar fungera sämre.

SV VÅRD OCH UNDERHÅLL

KONTROLLERA DÅ OCH DÅ OM PRODUKTEN har lösa skruvar, utslitna delar eller slitna partier i tyget eller sömmarna. Byt eller laga delarna efter behov. Använd bara reservdelar från Graco.

AVTAGBAR TYGKLÄDSEL kan maskintvättas i kallt vatten med ett skonsamt tvättprogram och ska dropporka.

ANVÄND INTE BLEKMEDEL.

RENGÖR RAMEN endast med vanligt diskmedel och varmt vatten.

ANVÄND INTE BLEKMEDEL eller starka rengöringsmedel.

Vid mycket stor exponering för solljus eller värme kan produktens delar blekna eller bli skeva.

SV PROBLEMLÖSNING

Produkten fungerar inte:

1. Inställningen för hastighet är för låg. Tryck på produkten för att starta.
2. Barnet håller i gungans ram. (Avbryt användning.)
3. LED-lampan blinkar och svängar inte i rörelse, kontrollera om hinderblåsande sväng eller den belastningen är över 9 kg. Vrid sväng av och sätt på den igen.

Sitsen gungar inte särskilt högt:

1. Inställningen för hastighet är för låg.
2. Filten hänger ned vilket ökar vindmotståndet.
3. Batterierna är för svaga.
4. Babyn lutar sig för mycket framåt.
5. Babyn är för tung eller för aktiv. (Avbryt användning.)
6. Mjuk matta (gungar högre på hårt golv).



Den överkorsade soptunnan indikerar att produkten måste återvinnas.

SV INSTRUKTIONER

Lista över delar

- 1 **Kontrollera** att du har alla delarna till den här modellen **INNAN** du monterar din produkt. Om det saknas några delar så ring kundtjänst.

Huvudstöd

- 2 Använd **INTE** några andra tillbehör med den här produkten.
Använd bara det här huvudstödet på den här gungan. Använd aldrig det här huvudstödet på någon annan produkt.

Användningslägen

Gungläge:

- 3 **Placera INTE** sätet bakåtvänt i ramen.

Montera sätet

- 5 Sätt i vajern i sätets ram som bilden visar.
- 6 Sätt i sätets ben på sätets ram på vardera sida.
- 7 Anslut de 4 snäppena tillsammans vid fotänden.
- 8 Sätt i sätets ben i vaggans rörförsedda basenhet.
- 9 **KONTROLLERA** att den sitter fast genom att dra den uppåt.
- 10 Sätt i sätesdynans remmar i de yttre öppningarna på vaggfästet.
- 11 Anslut de återstående snäppen på baksidan av sätesdynan.

Montera leksaksstängan

- 12 Sätt i leksaksstängan i sätets öppning och snäpp fast den på sätets ram. **13**
- 14 Sätt fast leksakerna enligt hur det visas.

Montera gungramen

- 15 Sätt i ramens fötter i huvudramen.
- 16 Kontrollera att knapparna syns.
- 17 Sätt in motorkåpan (+plasthölje) i benenheten.
- 18 Sätt i muttrar (A) och skruva i skruvarna (B). Dra ned plasthöljet och snäpp fast det på benenheten. **19**

Montera vaggan på gungramen

- 20 Håll i vaggan på sidorna och fäst vaggan så att den kan monteras på gungramen.
- 21 Obs: Vaggan kan placeras på en gungram i tre olika riktningar (framåtvänt, vänster och höger **22**). Vaggan kan inte placeras bakåtvänt i ramen.

Ta bort vaggan

- 23 För använda den som vaggga så trampa på svängramen och luta gungan aningen mot motorkåpan för att lyfta av vaggan.

Säkra barnet

⚠ VARNING

Fallrisk: Använd allt säkerhetsbältet.

- 24 Öppna genom att trycka in knappen på spannet för att frigöra midjeremmarna.
- 25 Stäng genom att skjuta axelremmarnas remanslutningar till midjeremmarna och sätta in i spannet.
- 26 Använd glidreglaget vid axlar och midja för en snävare justering.
- 27 Vid byte av axelremmar så **KONTROLLERA** att axelremmarna går igenom samma öppningar i sätesdynan.
- 28 Axelremmarna måste gå in i öppningen som är jämnas med eller aningen ovanför barnets skuldror. Undvik att vrida remmarna.

Luta vaggan

- 29 Luta genom att klämma på lutningshandtaget och flytta till 1 av 3 positioner. **30**

Använda väggkontakt

⚠ VARNING

Placera **INTE** produkten nära vatten eller fukt. Använd inte produkten nära möjliga våta områden som exempelvis ett badkar, en dusch, tvättställ, vask, grovtvättställ, swimmingpool, våt källare, etc.

ANVÄND INTE växelströmsadaptorn om den blivit utsatt för vätskor, har tappats eller är skadad.

Skydda strömsladden. Placera den så att ingen går på den eller att den kläms av möbler eller andra föremål.

⚠ VARNING

Stryprisk: Håll den här sladden utom räckhåll för barn.

- 31 **Använd INTE** med en förlängningssladd. Använd bara den medföljande sladden.

Börja gunga

⚠ VARNING

För att undvika allvarliga skador, från att barnet faller eller glider ur, ska säkerhetssystemet **ALLTID** användas. När spännena fästs så justera remmarna för att få en lämplig passform runt ditt barn.

- 32 **STARTA GUNGAN:** Roterast hastighetsreglaget medurs och tryck lätt på gungan för att starta den. LED-lampan tänds när gungan är på och är inte tänd när gungan är av. Observera gungrörelsen under en minut. Det tar upp till en minut innan gungan når den korrekta inställningen. Ändra inställningar om det behövs genom att flytta reglaget medurs för snabbare hastigheter eller moturs för långsammare hastigheter.

STÄNGA AV GUNGAN: Vrid reglaget moturs tills det "KLICKAR" i "AV"-positionen. Sätet kan stoppas när som helst som motorn körs utan att skada motorn.

Använda vibrering

- 33 Använd en nyckel för att ta bort batteriluckan som finns under sätets fotände och sätt i ett batteri av typen 1-D (LR20-1,5V) i modulen. Sätt tillbaka luckan.
- 34 **Vibrering:** Vrid till en av två inställningar.

FI VAROITUKSET ⚠

Standardin EN 16232:2013+A1:2018 ja EN 12790:2009 mukainen

VAROITUS:

TÄRKEÄÄ – Säilytä nämä ohjeet tulevaa tarvetta varten.

Näiden varoitusten ja kokoamisohjeiden laiminlyönnistä voi olla seurauksena vakava vamma tai kuolema.

- [1] Älä koskaan jätä lasta ilman valvontaa.
- [2] Älä käytä tätä tuotetta sen jälkeen, kun lapsi pystyy istumaan tai painaa yli 9 kg.
- [3] Tuotetta ei ole tarkoitettu pitkäaikaiseen nukkumiseen.
- [4] Älä koskaan käytä tuotetta korkealla olevilla pinnoilla (pöydillä jne.).
- [5] Käytä aina kiinnityshihnoja.
- [6] Älä anna lasten leikkiä tällä tuotteella.
- [7] Älä siirrä tai nosta tätä tuotetta, kun vauva on sen sisällä.

Vältä lapsen putoamisesta tai hihnoin kuristumisesta aiheutuva vakavan loukkaantumisen tai kuoleman vaara noudattamalla seuraavia ohjeita:

Ei suositella lapsille, jotka osaavat nousta istumaan itse ilman apua.

VAROITUS: Älä kannan ylös tai alas portaita vauvan ollessa istuimessa.

VAROITUS: Loukkaantumisen välttämiseksi varmista, että lapsi on etäällä tuotteesta, kun sitä taitetaan kokoon tai avataan.

VAROITUS: Käytä tuotetta aina sileällä, tasaisella lattialla.

Tuote ei korvaa vaunukoppaa tai vuodetta.

Jos lapsen on nukuttava, siirrä lapsi

sopivaan vuoteeseen tai vaunukoppaan.

VAROITUS: Älä käytä tuotetta ilman istuintyynyä.

KURISTUMISVAARA: Lapsi voi kuristua, jos kiinnityshihnat ovat löysällä. ÄLÄ KOSKAAN jätä lasta istuimeen, kun hihnat ovat löysällä tai kiinnittämättä.

VAROITUS: Älä jätä tai sijoita tuotetta sellaisen tuotteen lähelle, joka voi aiheuttaa tukehtumis- tai kuristumisvaaran (esim. nauhat, kaihtimien/verhojen narut jne.).

Narut voivat aiheuttaa kuristumisvaaran. ÄLÄ aseta lapsen kaulan ympärille esineitä, joissa on naru (esim. hupun nyörit tai tuttitihna).

ÄLÄ vedä naruja tuotteen yli tai kiinnitä niitä leluihin.

LOPETA TUOTTEEN KÄYTTÄMINEN, jos tuote vaurioituu.

Keinu on tarkoitettu alle 9 kg painaville lapsille.

ÄLÄ KOSKAAN käytä tätä keinua vauvan kuljettamiseen moottoriajoneuvossa.

ÄLÄ KOSKAAN käytä keinua lastenrattaissa.

VAROITUS: Älä käytä tuotetta, jos siinä on rikkonaisia, repeytyneitä tai puuttuvia osia, ja käytä vain valmistajan hyväksymiä varaosia. Älä koskaan käytä muita kuin valmistajan hyväksymiä lisävarusteita tai varaosia.

VAROITUS: Älä aseta tuotetta avotulen tai muiden voimakkaiden lämmönlähteiden lähelle (esim. lämpövastus tai kaasuliekki).

Vain aikuinen saa koota tuotteen.

Noudata kokoamisohjeita huolellisesti. Jos kokoamisessa on vaikeuksia, ota yhteyttä asiakaspalveluumme.

Tätä laitetta ei ole tarkoitettu sellaisten

henkilöiden (lapset mukaan lukien) käyttöön, joiden fyysiset, aistinvaraiset tai henkiset kyvyt ovat rajoittuneet tai joilla ei ole kokemusta tai tietämystä laitteen käytöstä, ellei heidän turvallisuudestaan vastuussa oleva henkilö valvo tai opasta heitä laitteen käytössä.

Valvo lapsia, jotta he eivät pääse leikkimään laitteella.

TUKEHTUMISVAARA: Keinu voi kaatua pehmeillä pinnoilla, ja lapsi voi tukehtua.

ÄLÄ KOSKAAN laita keinua sängylle, sohvalle tai muille pehmeille pinnoille.

PUTOAMISVAARA: Lapsen liikkuminen voi saada keinun luistamaan. Pysyttele aina lapsen vieressä, kun keinu ei ole lattialla tai maan pinnalla.

Älä koskaan käytä lelupalkkia laitteen kuljettamiseen.

Tuote on aikuisen kokoama.

Tätä tuotetta saa käyttää ainoastaan lelujen muuntajana.

Muuntaja ei ole lelu.

PARISTOJEN TURVALLINEN KÄYTTÖ:

Pidä paristot lasten ulottumattomissa.

Aseta paristot napaisuusmerkintöjen mukaisesti.

Käytä vain suosituksen mukaisia tai vastaavia paristoja (jännite ja koko).

Poista tuotteesta loppuun kuluneet paristot.

ÄLÄ oikosulje syöttöliittimiä.

Ladattavat paristot on poistettava tuotteesta ennen paristojen lataamista.

Ladattavat paristot saa ladata ainoastaan aikuisen valvonnassa.

Älä käytä yhtä aikaa vanhoja ja uusia

paristoja. Älä käytä erityyppisiä paristoja tai vanhoja ja uusia paristoja yhdessä.

Paristot saattavat räjähtää, jos ne laitetaan tuleen tai jos yritetään ladata paristoa, jota ei ole tarkoitettu uudelleen ladattavaksi.

Älä lataa koskaan paristonvaraajassa paristoa, joka on väärentyyppinen varaajaa varten.

Älä lataa paristoja, joita ei voi ladata uudelleen.

Hävitä vuotavat paristot välittömästi. Vuotavat paristot voivat aiheuttaa palovammoja tai muita vahinkoja. Kun poistat paristoja käytöstä, varmista, että ne hävitetään oikealla tavalla asianmukaisia npaikallisia määräyksiä noudattaen.

Irrota paristot, jos tuotetta ei käytetä yli kuukauteen. Laitteeseen jätetyt paristot voivat vuotaa ja aiheuttaa vahinkoa. Säilytettävä poissa lasten ulottuvilta. Suositellut paristotyyppit – kertakäyttöiset alkaliparistot.

Vaihda paristot, kun tuote ei enää toimi kunnolla.

FI HOITO JA KUNNOSSAPITO

TARKISTA AJOITAIN, ETTEI TUOTTEESSA ole löystyneitä ruuveja, kuluneita osia eikä revenneitä materiaaleja tai saumoja. Vaihda tai korjaa osat tarvittaessa. Käytä ainoastaan Gracon varaosia.

PESE IRROTETTAVA ISTUINTYÖNYN PÄÄLLINEN pesukoneessa kylmällä vedellä ja hienopesuohjelmalla ja anna sen kuivua vapaasti. ÄLÄ KÄYTÄ VALKAISUAINETTA.

KÄYTÄ RUNGON puhdistamiseen tavallista saippuaa ja lämmintä vettä.

ÄLÄ KÄYTÄ VALKAISU- tai puhdistusaineita.

Osat voivat haalistua tai vääntyä, jos tuote altistuu voimakkaalle auringonvalolle tai lämmölle.

FI VIANMÄÄRITYS

Laite ei toimi:

1. Nopeusasetus on liian alhainen. Käynnistä tuote.
2. Lapsi tarttuu keinun runkoon. (Lopeta keinun käyttäminen.)
3. LED-valo vilkkuu ja keinu ei ole liikkeessä, tarkista esteettömyyden estäminen tai jos kuorma on yli 9 kg. Käännä swing pois ja käännä se takaisin.

Istuin ei keinu kovin korkealle:

1. Säätoasetus on liian alhainen.
2. Peite roikkuu keinusta ja lisää ilmanvastusta.
3. Paristojen lataus on vähissä.
4. Lapsi nojaa liikaa eteenpäin.
5. Lapsi on liian painava tai liian aktiivinen. (Lopeta keinun käyttäminen.)
6. Pehmeä matto (keinuu korkeammalle kovalla lattialla).



Yliuksattu roskasäiliösymboli tarkoittaa sitä, että tuote on kierrätettävä.

FI OHJEET

Osaluettelo

- 1 **Tarkista**, että sinulla on kaikki tämän mallin osat **ENNEN KUIN** kokoat tuotteen. Jos osia puuttuu, soita asiakaspalveluun.

Päätuki

- 2 **ÄLÄ** käytä mitään muita lisävarusteita tämän tuotteen kanssa.
Käytä ainoastaan tätä päätukea tässä keinussa. Älä koskaan käytä tätä päätukea missään muussa tuotteessa.

Käyttötilat

Keinutila

- 3 **ÄLÄ** aseta istuinta taaksepäin kehikkoon.

Istuimen kokoaminen

- 5 Vie metallilanka istuimen kehikkoon, kuten kuvassa.
- 6 Liitä istuimen jalat istuinkehikkoon kummallakin puolella.
- 7 Liitä 4 painonappia yhteen jalkopäässä.
- 8 Liitä istuimen keinuputkialustaan.
- 9 **VARMISTA** siitä ylös vetämällä, että se on kiinnitetty.
- 10 Liitä istuintyyntyn hihnat keinukiinnityksen ulkopuolella oleviin aukkoihin.
- 11 Liitä jäljellä olevat painonapit istuintyyntyn taustapuolelle.

Lelutangon kokoaminen

- 12 Liitä lelutanko istuimen aukkoon ja napsauta se kiinni istuimen kehikkoon. 13

- 14 Kiinnitä lelut, kuten kuvassa.

Keinukehyksen kokoaminen

- 15 Liitä kehyksen jalat pääkehikkoon.
- 16 Tarkista, että painikkeet ovat näkyvissä.
- 17 Liitä moottorikotelo (ja muovikansi) jalkakokoonpanoon.
- 18 Liitä mutterit(A) ja ruuvi pultteihin (B). Liu'uta muovikansi alas ja napsauta kiinni jalkakokoonpanoon. 19

Keinun kiinnittäminen keinukehikkoon

- 20 Pidä keinua sivuilta ja kiinnitä keinu keinukehikon kiinnikkeeseen.
- 21 Huomautus: Keinun voi asettaa keinukehikkoon kolmeen suuntaan (eteenpäin, vasemmalle ja oikealle 22). Keinua ei voi asettaa kehikkoon taaksepäin.

Keinun irrottaminen

- 23 Käyttääksesi keinuna, paina jalalla keinukehikkoa, kallista keinua hieman kohti moottorikoteloja ja jos keinu pois.

Lapsen kiinnittäminen

VAROITUS

Putoamisvaara: Käytä aina turvavyötä.

- 24 Avataksesi, paina soljessa olevaa painiketta vapauttaaksesi vyötäröhihnat.
- 25 Sulkeaksesi, liu'uta hartiahihnan liittimet vyötäröhihnoihin ja liitä solkeen.
- 26 Käytä liukusäädintä hartioilla ja vyötäröllä säädön tiukentamiseen.
- 27 Kun vaihdat hartiahihnan aukkoja, **VARMISTA**, että hartiahihnat kulkevat

samojen aukkojen läpi istuintyyntynsä.

- 28 Hartiahihnojen on mentävä aukkoon, joka on lapsen hartioiden korkeudella tai hieman niiden yläpuolella. Vältä hihnojen kiertymistä.

Keinun laskeminen

- 29 Keinun laskemiseksi, purista laskemiskahvaa ja siirrä keinua yhteen kolmesta asennosta. 30

Pistorasian käyttö

VAROITUS

ÄLÄ aseta tuotetta lähelle vettä tai kosteaan paikkaan. Älä käytä tuotetta lähellä mahdollisesti kostuvaa paikkaa, kuten kylpyamme, suihku, pesuallas, tiskiallas, pyykkipalju, uima-alla, märkä kellari jne.

ÄLÄ käytä verkkolaitetta, jos se on altistunut nesteille, pudonnut tai vahingoittunut.

Suojaa verkkojohtoa. Aseta se niin, ettei sen päältä kävellä, tai ettei se joudu huonekalujen tai muiden esineiden puristamaksi.

VAROITUS

Kuristumisvaara: Pidä tämä johto poissa lasten ulottuvilta.

- 31 **ÄLÄ** käytä jatkojohdon kanssa. Käytä ainoastaan toimitukseen kuuluvaa virtajohtoa.

Keinun käynnistäminen

VAROITUS

Vältääksesi ulos liukumisesta tai putoamisesta aiheutuvan vakavan vamman, käytä AINA turvajärjestelmää. Solkien kiinnittämisen jälkeen säädä vyöt tiiviisti sopiviksi lapsen ympärille.

32 KEINUN KYTKEMINEN PÄÄLLE:

Kierrä nopeusvalitsinta myötäpäivään ja työnnä keinua kevyesti saadaksesi sen liikkeelle. LED-valo palaa, kun keinu on päällä ja on sammunut, kun keinu on pois päältä. Seuraa keinumisliikettä minuutin ajan. Keinun oikean asetuksen saavuttaminen kestää hetken. Jos on tarpeen, muuta asetusta siirtämällä säädintä myötäpäivään nopeammalle tai vastapäivään hitaammalle.

KEINUN KYTKEMINEN POIS

PÄÄLTÄ: Kierrä valitsinta vastapäivään, kunnes se NAKSAHTAA "OFF" (Pois) -asentoon.

Istuimen voi pysäyttää milloin tahansa moottorin ollessa käynnissä moottoria vahingoittamatta.

Värinän käyttö

33 Irrota avaimella istuimen jalkopäästä löytyvä paristokansi ja liitä moduuliin 1-D (LR20-1,5 V) -paristo. Aseta kansi takaisin paikalleen.

34 **Värinä:** Kierrä yhteen kahdesta asetuksesta.

NO ADVARSLER ⚠

Standardin EN 16232:2013+A1:2018 og EN 12790:2009 mukainen

VAROITUS:

VIKTIG – Ta vare på disse instruksjonene for fremtidig referanse.

Hvis advarslene og monteringsanvisningene ikke følges, kan det resultere i alvorlig personskade eller død.

- [1] La aldri barnet være uten tilsyn.
- [2] Dette produktet skal ikke brukes når barnet kan sitte uten hjelp eller veier mer enn 9 kg.
- [3] Produktet er ikke ment til bruk for lengre soveperioder.
- [4] Sett aldri dette produktet på steder der det kan falle ned (som på et bord).
- [5] Husk alltid å spenne barnet fast.
- [6] Ikke la barn leke med dette produktet.
- [7] Ikke flytt eller løft dette produktet med babyen inni det.

Slik hindres alvorlig skade eller død ved at barnet faller eller blir kvalt i stroppene:

Ikke anbefalt for barn som kan sitte på egen hånd.

ADVARSEL: Ikke bær den opp eller ned trapper mens barnet sitter i produktet.

ADVARSEL: Pass på at barn ikke er i nærheten når dette produktet foldes ut eller foldes samme.

ADVARSEL: Produktet skal alltid brukes på et flatt, jevnt underlag.

Produktet skal ikke brukes som seng eller vugge. Hvis barnet har behov for å

sove, bør det få sove i en egnet seng eller vugge.

ADVARSEL: Ikke bruk dette produktet uten sittepute.

KVELNINGSFARE: Før du bærer eller løfter må du påse at håndtaket er i riktig bruksposisjon. La ALDRI barnet sitte i produktet når stroppene er løse eller frakoblet.

ADVARSEL: Produktet må ikke plasseres eller stå i nærheten av et annet produkt som kan medføre kvelningsfare, som gardin- eller teppesnor.

Snorer kan forårsake kvelning. IKKE plasser gjenstander med en snor rundt barnets hals, som for eksempel hettesnorer eller smokker med snor.

IKKE la snorer henge over produktet, og fest ikke snorer til lekene.

PRODUKTET MÅ IKKE LENGRE BRUKES hvis det blir skadet eller ødelagt.

Husken er beregnet for barn opp til 9 kg.

Bruk ALDRI denne husken for å transportere et spedbarn i et kjøretøy.

Bruk ALDRI husken i en sittevogn.

ADVARSEL: Ikke bruk produktet hvis noen deler er ødelagt, har rifter eller mangler deler. Ikke bruk annet tilbehør eller reservedeler enn det som er godkjent av produsenten.

ADVARSEL: Vær oppmerksom på risikoen forbundet med åpen ild og andre kilder til sterk varme, som elektrisk grill, gassfyring osv. i nærheten av produktet.

Produktet må monteres av en voksen. Følg monteringsanvisningen nøye.

Kontakt kundeservice hvis det oppstår problemer.

Denne anordningen er ikke beregnet brukt av personer (inkludert barn) med redusert fysisk, sensorisk eller mental kapasitet, eller som mangler erfaring og kunnskap, med mindre de har blitt gitt overvåking eller instruksjoner om bruk {NO ADVARSLER} 60 av anordningen av en person som er ansvarlig for deres sikkerhet. Hold tilsyn med barn for å sikre at de ikke leker med apparatet.

KVELNINGSFARE: Husken kan falle overende på myke flater og kvele barnet. Sett ALDRI husken på senger, sofaer eller andre myke flater.

FALLEFARE: Barnets bevegelser kan skyve på husken. Vær alltid innen en armlengdes avstand når husken ikke står på gulvet eller marken.

Bruk aldri leketøylene til å bære produktet. Produktet settes sammen av en voksen.

Produktet skal kun brukes med en transformator for leketøy.

Transformatoren er ikke et leketøy.

FOR SIKKER BRUK AV BATTERIET:

Hold batteriene utenfor barns rekkevidde.

Batteriene må settes inn slik at de vender riktig (riktig polaritet).

Bruk kun anbefalte batterier eller tilsvarende med hensyn til spenning og størrelse.

Fjern brukte batterier fra produktet.

IKKE kortslutt batteripolene.

Oppladbare batterier må fjernes fra produktet før de lades.

Oppladbare batterier må kun lades opp under tilsyn av voksne.

Ikke bland gamle og nye batterier. Ikke bland ulike typer batterier. Ikke bland

gamle og nye batterier.

Et batteri kan eksplodere hvis det kasseres i ild eller hvis det gjøres forsøk på å lade et batteri som ikke er beregnet på opplading.

Et batteri av en bestemt type skal aldri lades i en lader som er laget for batteri av en annen type.

Ikke-oppladbare batterier skal ikke lades på nytt.

Batterier som lekker, bør kastes umiddelbart. Batterier som lekker, kan forårsake brannskader og annen personskaade.

Når batterier kasseres, skal de kasseres på riktig måte i samsvar med lokale forskrifter.

Fjern alltid batteriene hvis produktet ikke skal brukes i en måned eller mer. Batterier som ligger i produktet, kan lekke og forårsake skade. Oppbevares utilgjengelig for barn.

Anbefalt batteritype: ikke-oppladbare alkaliske batterier.

Bytt batterier når produktet ikke lenger fungerer tilfredsstillende.

NO STELL OG VEDLIKEHOLD

FRA TID TIL ANNEN MÅ PRODUKTET ETTERSEES. Se etter løse skruer, slitte deler og revner i materiale og søm. Erstatt eller reparer delene etter behov. Bruk kun Graco reservedeler.

AVTAGBARE STOLTREKK AV STOFF kan vaskes i maskin i kaldt vann på skånsom vask og drypptørkes. TÅLER IKKE BLEKING.

RAMMEN MÅ RENGJØRES med mildt og varmt såpevann.

IKKE BRUK BLEKEMIDLER eller rengjøringsmidler.

Overdreven eksponering mot sol eller varme kan føre til at delene mister fargen eller misformes.

NO PROBLEMLØSNING

Produktet fungerer ikke:

1. Hastigheten er for lav. Trykk på produktet for å starte.
2. Barnet griper i svingrammen. (Stopp bruken.)
3. LED-lampen blinker og svinger ikke i bevegelse, kontroller for hindringsblokkerende sving eller at lasten er over 9 kg. Slå av sving og slå den på igjen.

Husken svinger ikke høyt nok:

1. Kontrollen er satt for lavt.
2. Teppet henger ned og gir for stor luftmotstand.
3. Batteriene er for svake.
4. Barnet lener seg for langt fremover.
5. Barnet er for tungt eller for aktiv. (Stopp bruken.)
6. Mykt teppe (husken svinger høyere på harde gulv).



Søppelkassesymbolet med kryss foran viser at produktet må resirkuleres.

NO INSTRUKSJONER

Deleliste

- 1** **Kontroller** at du har alle delene til denne modellen **FØR** du monterer produktet. Hvis noen deler mangler, ring kundeservice.

Hodestøtte

- 2** IKKE bruk annet tilbehør med dette produktet.
Bruk bare denne hodestøtten på denne gyngen. Bruk aldri denne hodestøtten på noe annet produkt.

Bruksmåter

Svingemodus:

- 3** IKKE plasser setet baklengs på rammen.

Montere setet

- 5** Sett vaieren inn i seterammen som vist.
- 6** Sett setebenene inn i seterammen på hver side.
- 7** Koble de 4 tryklåsene sammen ved fotenden.
- 8** Sett setebenene inn i rørbasen på gyngen.
- 9** PASS PÅ at den er fast ved å trekke den opp.
- 10** Sett seteputerremmene inn i de ytre sporene på den sammensatte gyngen.
- 11** Koble de resterende tryklåsene på baksiden av seteputen.

Sette sammen lekestangen

- 12** Sett lekestangen inn i åpningen i setet, og fest den på seterammen. **13**

- 14** Fest leker som vist.

Montere gyngerammen

- 15** Sett rammens føtter inn i hovedrammen.
- 16** Kontroller at knappene er synlige.
- 17** Sett motorhuset (+ plastdeksel) inn i benenheten.
- 18** Sett inn mutrene (A) og skru inn boltene (B). Skyv plastdekselet ned, og fest på benenheten. **19**

Feste gyngen på gyngerammen

- 20** Hold gyngen på sidene, og fest den for å montere på gyngerammen.
- 21** Merk: Gyngen kan plasseres på gyngerammen i en av 3 retninger (foran, venstre og høyre **22**). Gyngen kan ikke plasseres bakover på rammen.

Slik fjerner du gyngen

- 23** For å bruke som gyngetrer du på gyngerammen. Vipp den litt mot motorhuset, og løft av gyngen.

Sikre barnet

⚠ ADVARSEL

Fallfare: Bruk alltid sikkerhetsbeltet.

- 24** Når du skal åpne, trykker du knappen på spennen for å løsne midjestroppene.
- 25** Når du skal lukke igjen, skyver du skulderstroppkontaktene til midjestroppene og setter inn i spennen.
- 26** Bruk glidejusteringen på skulderen og midjen for å stramme til.
- 27** Når du skal skifte skulderremspor, må du PASSE PÅ at skulderremmene går gjennom de samme sporene i

seteputen.

- 28** Skulderremmene må gå inn i sporet som er på høyde med eller litt over skuldrene. Unngå å tvinne stroppene.

Lene tilbake gyngen

- 29** For å legge tilbake gyngen klemmer du klemmehåndtaket og flytter den til i 1 av 3 posisjoner. **30**

Bruke veggplugg

⚠ ADVARSEL

IKKE plasser enheten i nærheten av vann eller fukt. Ikke bruk produktet i nærheten av mulige våte områder, for eksempel badekar, dusj, servant, vask, vaskerom, svømmebasseng, våt kjeller osv.

IKKE bruk vekselstrømadapteren hvis den har blitt utsatt for væsker, har blitt mistet eller er skadet.

Beskytt strømledningen. Plasser den slik at ingen går på den eller den klemmes av møbler eller andre gjenstander.

⚠ ADVARSEL

Fare for kvelning: Hold ledningen utilgjengelig for barn.

- 31** IKKE bruk med skjøteledning. Bruk kun strømledningen som følger med.

Starte å gynge

⚠ ADVARSEL

For å unngå alvorlig skade fra fall eller skliing du ALLTID bruke sikkerhetssystem. Når spennene er festet, justerer du beltene for å få en god passform rundt barnet.

- 32** **SLÅ PÅ GYNGEN:** Drei hastighetsbryteren med klokken, og skyv gyngen litt for å få den i gang. LED-lampen lyser når gyngen er på, og den slukkes når gyngen er av. Se på gyngingen en stund. Det tar

opptil ett minutt før gyngen når riktig innstilling. Endre innstillingen om nødvendig ved å flytte bryteren med klokken for raskere hastighet eller mot klokken for tregere.

SLÅ AV GYNGEN: Drei bryteren mot klokken til den KLIKKER inn på «AV»-posisjonen.

Setet kan stoppes når som helst selv om motoren går uten å skade motoren.

Bruke vibrasjon

- 33** Ta av batterilokket, som du finner under foten på setet, med en nøkkel, og sett inn et batteri av typen 1-D (LR20, 1,5 V) i modulen. Sett på batterilokket igjen.

- 34** **Vibrering:** Vri til en av to innstillinger.

RU ПРЕДОСТЕРЕЖЕНИЯ 

Соответствует стандарту EN 16232:2013+A1:2018 и EN 12790:2009

ПРЕДУПРЕЖДЕНИЕ.

Внимание! Сохраните эти инструкции для последующего использования.

Несоблюдение этих предостережений и инструкций по сборке может привести к серьезным травмам или смерти.

- [1] Никогда не оставляйте ребенка без присмотра.
- [2] Прекратите использование изделия, когда ребенок начнет самостоятельно садиться или будет весить более 9 кг.
- [3] Это изделие не заменяет детскую кроватку.
- [4] Никогда не используйте изделие на возвышениях (столы и т. п.).
- [5] Ikke flytt eller løft dette produktet med babyen inni det. Всегда используйте систему фиксации.
- [6] Не позволяйте ребенку играть с этим изделием **ПРЕДУПРЕЖДЕНИЕ.**
- [7] Не передвигайте и не поднимайте изделие, когда ребенок находится внутри.

Для предотвращения серьезной травмы или гибели ребенка в результате падения или удушья ремнями:

Не рекомендуется использовать изделие для детей, способных садиться самостоятельно.

ВНИМАНИЕ! Не носите люльку вверх или вниз по лестнице, когда в нем

находится ребенок.

ПРЕДУПРЕЖДЕНИЕ. Используйте изделие только на ровном полу.

ПРЕДУПРЕЖДЕНИЕ. Это изделие не предназначено для длительного сна.

Когда ребенку нужно спать, кладите его в соответствующую кроватку.

ПРЕДУПРЕЖДЕНИЕ. Не используйте изделие без подушки сиденья.

ОПАСНОСТЬ УДУШЕНИЯ: Ребенок может удушиться свободно болтающимися привязными ремнями. **НИКОГДА** не оставляйте ребенка в люльке с отстегнутыми или отпущенными ремнями.

ПРЕДУПРЕЖДЕНИЕ. Не оставляйте и не размещайте изделие рядом с предметами, которые могут представлять угрозу удушья или удушья, например веревками, шнурами для занавесок и т. д.

Веревки могут стать причиной удушья. **НЕ** размещайте предметы с завязками, такие как шнурки капюшона или тесьма соски, вокруг шеи ребенка.

НЕ подвешивайте веревки над изделием и не привязывайте веревки к игрушкам.

НЕ ИСПОЛЬЗУЙТЕ ИЗДЕЛИЕ при обнаружении повреждения или поломки.

Качели предназначены для детей весом до 9 кг.

НИКОГДА не используйте изделие для перевозки ребенка в автомобиле.

НИКОГДА не устанавливайте переносную люльку в прогулочную коляску.

ПРЕДУПРЕЖДЕНИЕ. Не используйте изделие, если какая-либо из деталей

повреждена, порвана или отсутствует.

Используйте только одобренные производителем запасные детали.

Не пользуйтесь аксессуарами или запчастями, которые не рекомендованы изготовителем.

ПРЕДУПРЕЖДЕНИЕ. Избегайте нахождения изделия вблизи открытого огня и других источников сильного тепла, таких как электрические и газовые камины.

Сборка данного изделия должна проводиться взрослыми людьми.

Внимательно выполняйте инструкции по сборке. В случае возникновения каких-либо трудностей обращайтесь в Отдел обслуживания.

Настоящий прибор не предназначен для использования лицами (включая детей) с ограниченными физическими, сенсорными или умственными способностями, или лицами, которым не достает опыта и знаний, а только при условии контролирования или инструктирования относительно использования прибора со стороны лица, отвечающего за их безопасность.

Необходимо следить, чтобы дети не играли с прибором.

ОПАСНОСТЬ УДУШЕНИЯ: люлька может опрокинуться на мягкой поверхности и вызвать удушье ребенка.

НИКОГДА не устанавливайте люльку на постели, диване и прочих мягких поверхностях.

ОПАСНОСТЬ ПАДЕНИЯ: в результате движений ребенка люлька может соскользнуть. Если люлька установлена не на полу или на земле, не отходите далеко от нее.

Переноса люльку-качалку, никогда не держите её за дугу для игрушек-подвесок.

Сборка изделия выполняется взрослыми.

Изделие предназначено для использования только с трансформатором для игрушек.

Трансформатор - не игрушка.

БЕЗОПАСНОЕ ИСПОЛЬЗОВАНИЕ БАТАРЕЙ:

Храните батареи в недоступном для детей месте.

Соблюдайте полярность при установке батарей.

Необходимо использовать только рекомендуемые батареи или эквивалентные им по напряжению и размеру.

Извлекайте отработанные батареи из изделия.

НЕ ДОПУСКАЙТЕ короткого замыкания на клеммах питания.

Извлекайте перезаряжаемые батареи из изделия перед их зарядкой.

Зарядка перезаряжаемых батарей должна проводиться только под присмотром взрослых.

Не используйте вместе старые и новые батареи. Не используйте одновременно батареи разных типов или новые и старые батареи.

Если вы бросите аккумулятор в огонь или попытаетесь зарядить одноразовый аккумулятор, это может привести к взрыву.

Никогда не заряжайте аккумуляторы в зарядном устройстве, предназначенном для аккумуляторов другого типа.

Не заряжайте батареи, не предназначенные для перезарядки.

Сразу извлекайте протекающие батареи.

Протекающие батареи могут привести к ожогам кожи или нанести другой ущерб здоровью человека. Утилизируйте батареи в установленном порядке, соблюдая местные нормативы.

Обязательно извлекайте батареи из изделия, если не собираетесь использовать его в течение месяца или дольше. Оставленные в устройстве батареи могут протечь и нанести ущерб.

Хранить в недоступном для детей месте.

Рекомендуемый тип батарей — одноразовые щелочные.

Если изделие перестает работать удовлетворительно, замените батареи.

RU УХОД И ОБСЛУЖИВАНИЕ

ВРЕМЯ ОТ ВРЕМЕНИ ПРОВЕРЯЙТЕ ИЗДЕЛИЕ на предмет ослабленных креплений, износа деталей, повреждения материала и швов. При необходимости замените или отремонтируйте детали. Используйте только сменные детали Graco.

Допускается машинная стирка СЪЕМНОГО МАТЕРЧАТОГО ЧЕХЛА СИДЕНЬЯ в холодной воде в режиме бережной стирки и сушка без выжимания.

БЕЗ ОТБЕЛИВАТЕЛЕЙ.

РАМА ОЧИЩАЕТСЯ с помощью хозяйственного мыла и теплой воды.

БЕЗ ОТБЕЛИВАТЕЛЕЙ и моющих средств. Чрезмерное воздействие солнечных лучей или высокой температуры может вызвать коробление или выцветание деталей.

RU УСТРАНЕНИЕ ПРОБЛЕМ

Изделие не работает:

1. Слишком низкое значение настройки скорости. Нажмите кнопку, чтобы начать работу.
2. Ребенок хватается за ножки качелей. (Прекратите использование).
3. Светодиодный индикатор мигает, а колебание не перемещается, проверьте, заблокировано ли препятствие, или что груз превышает 9 кг. Поверните качание и включите его снова.

Сиденье не раскачивается высоко:

1. Слишком низкое значение настройки скорости.
2. Одежда свисает, образуя повышенное сопротивление ветру.
3. Слабый заряд батарей.
4. Ребенок слишком сильно наклоняется вперед.
5. Ребенок слишком тяжелый или активный. (Прекратите использование).
6. Мягкий ковер (на твердом полу сиденье раскачивается выше)



Изображение перечеркнутого передвижного мусорного контейнера означает, что изделие предназначено для переработки.

RU ИНСТРУКЦИИ

Комплектность

- 1 **ПЕРЕД** сборкой данного изделия **удостоверьтесь** в наличии всех его деталей. В случае отсутствия каких-либо деталей, обратитесь в отдел обслуживания клиентов.

Подголовник

- 2 **ЗАПРЕЩАЕТСЯ** использовать вместе с данным изделием какие-либо другие принадлежности.

Используйте только подголовник, входящий в комплект данных качелей. Категорически запрещается использовать этот подголовник на других изделиях.

Режимы эксплуатации

Режим качелей:

- 3 **ЗАПРЕЩАЕТСЯ** размещать сиденье на раме, направив его назад.

Сборка сиденья

- 5 Вставьте провод в раму сиденья, как показано на рисунке.
- 6 Вставьте ножки сиденья в раму сиденья с обеих сторон.
- 7 Соедините 4 застежки с нижней стороны.
- 8 Вставьте ножки сиденья в трубчатое основание кресла-качалки.
- 9 Потяните за сиденье, чтобы **ПРОВЕРИТЬ** прочность его крепления.
- 10 Вставьте ремни подкладки сиденья во внешние отверстия крепления кресла-качалки.
- 11 Закрепите оставшиеся ремни на обратной стороне подкладки сиденья.

Сборка перекладины для игрушек

- 12 Вставьте перекладину для игрушек в отверстие сиденья и защелкните ее в раме сиденья. **13**

- 14 Прикрепите игрушки, как показано на рисунке.

Сборка рамы качелей

- 15 Вставьте ножки рамы в основную раму.
- 16 Удостоверьтесь, что видны кнопки.
- 17 Вставьте корпус двигателя (с пластмассовой крышкой) в собранные ножки.
- 18 Установите гайки (А) и закрутите болты (Б). Сдвиньте вниз пластмассовую крышку и закрепите на собранных ножках. **19**

Установка кресла-качалки на раму качелей

- 20 Удерживая кресло-качалку с обеих сторон, прикрепите его к кронштейну на раме качелей.
- 21 Примечание. Установка кресла-качалки на раме качелей может выполняться в 3 направлениях (вперед, влево и вправо **22**). Запрещается размещать кресло-качалку на раме, направив его назад.

Снятие кресла-качалки

- 23 Чтобы использовать в качестве кресла-качалки, наступите на раму качелей, слегка наклоните кресло-качалку в направлении корпуса двигателя и снимите его.

Фиксация ребенка

▲ ПРЕДУПРЕЖДЕНИЯ

Опасность падения: всегда используйте пристяжные ремни.

- 24 Чтобы расстегнуть ремни, нажмите на кнопку на пряжке, высвободив поясные ремни.
- 25 Чтобы застегнуть ремни, проденьте замки плечевых ремней через поясные ремни и вставьте их в пряжку.
- 26 С помощью подвижного регулятора на плечевых и поясных ремнях подтяните ремень, чтобы он плотно прилегал к телу ребенка.

27 В случае перестановки плечевых ремней в другие прорези **УДОСТОВЕРЬТЕСЬ**, что плечевые ремни проходят через соответствующие прорези в подкладке сиденья.

28 Плечевые ремни необходимо продеть через прорези, расположенные на уровне плеч ребенка или немного выше. Не допускайте перекручивания ремней.

Установка кресла-качалки под наклоном

29 Для установки под наклоном сожмите рукоятку регулировки наклона и передвиньте ее в 1 из 3 положений. **30**

Использование штепсельной вилки

⚠ ПРЕДУПРЕЖДЕНИЯ

НЕ ставьте устройство у водоемов и во влажных местах. Запрещается использовать устройство возле источников вероятного намокания, например, ванной, душа, умывальника, крана, раковины для стирки, бассейна, сырого подвала и т.д.

ЗАПРЕЩАЕТСЯ эксплуатация блока питания в случае попадания на него жидкости, падения или повреждения.

Обеспечьте защиту шнура питания. Расположите его так, чтобы на него не наступали и не зажимали мебелью и другими предметами.

⚠ ПРЕДУПРЕЖДЕНИЯ

Опасность удушья: Храните этот шнур в недоступном для детей месте.

31 **ЗАПРЕЩАЕТСЯ** использовать вместе с удлинителем. Разрешается использовать только поставляемый в комплекте шнур питания.

Запуск качелей

⚠ ПРЕДУПРЕЖДЕНИЯ

Во избежание причинения серьезного вреда здоровью ребенка в результате падения или выскальзывания из качелей **ОБЯЗАТЕЛЬНО** используйте удерживающую

систему. Застегнув застёжки, отрегулируйте ремни так, чтобы они плотно прилегали к телу ребенка.

32 **ВКЛЮЧЕНИЕ КАЧЕЛЕЙ** Поверните регулятор скорости по часовой стрелке и слегка толкните качели, чтобы привести их в движение. Светодиодный индикатор горит во время работы качелей и не горит, если качели выключены. В течение минуты наблюдайте за движением качелей. Регулировка скорости качелей занимает примерно одну минуту. При необходимости поверните регулятор по часовой стрелке, чтобы ускорить движение, или против часовой стрелки, чтобы замедлить движение качелей.

ВЫКЛЮЧЕНИЕ КАЧЕЛЕЙ Поверните регулятор против часовой стрелки до **ЩЕЛЧКА** в положение «OFF» (Выкл.). Сиденье можно остановить в любой момент при работающем двигателе, при этом электродвигатель не будет поврежден.

Функция вибрации

33 Снимите крышку батарейного отсека, который расположен под нижней частью сиденья, с помощью ключа и вставьте в блок батарейку 1-D (LR20-1,5 В). Установите крышку на место.

34 **Вибрация:** Выберите один из двух режимов.

PL OSTRZEŻENIA ⚠

Zgodność z normą EN 16232:2013+A1:2018 i EN 12790:2009

OSTRZEŻENIE:

WAŻNE: niniejszą instrukcję należy zachować do późniejszego wglądu.

Nie zastosowanie się do ostrzeżeń i instrukcji montażu może doprowadzić do poważnych obrażeń lub śmierci.

- [1] Nigdy nie należy pozostawiać dziecka bez opieki.
- [2] Należy zaprzestać używania produktu, gdy dziecko jest w stanie siedzieć bez pomocy lub waży ponad 9 kg.
- [3] Stosować wyłącznie na płaskiej, równej podłodze.
- [4] Nie wolno stosować produktu na umieszczonej wysoko powierzchni (stoły, krzesła itp.).
- [5] Zawsze należy stosować system zabezpieczający dziecko.
- [6] Nie należy pozwalać dziecku na zabawę produktem.
- [7] Nie wolno przenosić ani podnosić produktu z dzieckiem w środku.

Aby zapobiec poważnemu uszkodzeniu ciała lub śmierci dziecka na skutek wypadnięcia lub uduszenia pasami:

Nie zaleca się dla dzieci, które potrafią samodzielnie siedzieć.

OSTRZEŻENIE: Nie przenosić urządzenia z dzieckiem wewnątrz po schodach w górę ani w dół.

OSTRZEŻENIE: Aby uniknąć ryzyka obrażeń, należy upewnić się, że podczas składania i rozkładania produktu dziecko znajduje się w odpowiedniej odległości.

OSTRZEŻENIE: Produkt nie jest

przeznaczony do długotrwałego snu.

Nie zastępuje łóżka ani łóżeczka.

Jeśli dziecko potrzebuje snu, należy przenieść je do odpowiedniego łóżeczka.

OSTRZEŻENIE: Nie należy korzystać z produktu bez poduszki siedziska.

NIEBEZPIECZEŃSTWO UDUSZENIA:

Dziecko zapięte luźnymi pasami może się udusić. **NIGDY** nie pozostawiać dziecka w produkcie w luźnych lub nie zapiętych pasach.

OSTRZEŻENIE: Nie należy umieszczać ani pozostawiać produktu w pobliżu przedmiotów, które mogłyby spowodować uduszenie, czyli np. sznurów, sznurków od zasłon/rolet itp. Sznurek może spowodować uduszenie. **NIE WOLNO** stosować artykułów wyposażonych w sznurki znajdujące się w okolicy szyi dziecka np. kapturów ze sznurkami do regulacji lub smoczków na sznurku.

NIE WOLNO zawieszać sznurków nad produktem lub przywieszać ich do zabawek.

NALEŻY ZAPRZESTAĆ UŻYWANIA PRODUKTU w przypadku jego uszkodzenia lub zepsucia.

Huśtawka jest przeznaczona dla dzieci do 9 kg.

NIGDY nie używać kołyski do przewożenia dziecka w samochodzie.

NIGDY nie używać kołyski w wózku dziecięcym.

OSTRZEŻENIE: Nie należy używać produktu, jeśli jakieś jego części są uszkodzone, zniszczone lub ich brakuje.

Należy używać tylko części zamiennych zatwierdzonych przez producenta. Nie

używać akcesoriów lub części zamiennych niezatwierdzonych przez producenta.

OSTRZEŻENIE: Należy mieć świadomość zagrożenia związanego z obecnością w pobliżu produktu otwartego ognia lub innych źródeł silnego ciepła, jak piecyki elektryczne, piecyki gazowe itp.

Produkt musi zostać zmontowany przez osobę dorosłą.

Należy postępować zgodnie z instrukcją montażu. W przypadku wystąpienia trudności należy skontaktować się z działem obsługi.

Ten produkt nie jest przeznaczony do użytku przez osoby (w tym dzieci) o ograniczonych możliwościach fizycznych, sensorycznych lub umysłowych albo nieposiadające odpowiedniej wiedzy i doświadczenia, chyba że osoby takie są nadzorowane albo zostały poinstruowane w zakresie użytkowania produktu przez osobę odpowiedzialną za ich bezpieczeństwo.

Należy nadzorować dzieci, aby nie bawiły się urządzeniem.

NIEBEZPIECZEŃSTWO UDUSZENIA:

Kołyska może się przewrócić na miękkiej powierzchni i spowodować uduszenie dziecka. **NIGDY** nie umieszczaj kołyski na łóżkach, kanapach, poduszkach ani innych miękkich obiektach.

NIEBEZPIECZEŃSTWO UPADKU:

Ruchy dziecka mogą spowodować przemieszczanie się kołyski, dlatego zawsze należy być na wyciągnięcie ręki, jeżeli kołyska nie znajduje się na podłodze lub na ziemi.

Nigdy nie używaj paska zabawek do przenoszenia produktu.

Montaż produktu powinna wykonać osoba dorosła.

Produkt może być używany wyłącznie z transformatorem do zabawek.

Transformator nie jest zabawką.

BEZPIECZNE STOSOWANIE BATERII:

Baterie należy przechowywać poza zasięgiem dzieci.

Baterie należy wkładać zgodnie z polaryzacją.

Należy używać tylko zalecane baterie lub baterie odpowiadające im pod względem napięcia i rozmiaru.

Rozładowane baterie należy usunąć z produktu.

NIE WOLNO doprowadzać do zwarcia styków baterii.

Akumulatorki (baterie wielokrotnego ładowania) przed naładowaniem należy usunąć z zabawki.

Nie należy stosować jednocześnie starych i nowych baterii. Nie mieszać różnych rodzajów baterii ani baterii nowych z używanymi.

Baterie mogą eksplodować po wrzuceniu do ognia lub w razie próby ładowania baterii jednorazowego użytku.

Nie wolno doładowywać baterii w ładowarce przeznaczonej dla baterii innego rodzaju.

Nie wolno ładować baterii jednorazowego użytku.

Natychmiast należy wyrzucić wyciekające baterie. Wylane baterie mogą spowodować oparzenia skóry lub inne obrażenia fizyczne. Baterie należy utylizować we właściwy sposób zgodnie z miejscowymi przepisami.

Jeśli produkt nie będzie używany przez czas dłuższy niż miesiąc, należy wyjąć z niego baterie. Jeśli baterie pozostaną w komorze, może dojść do ich wylania i uszkodzenia urządzenia. Przechowywać z dala od dzieci.

Zalecany typ baterii to jednorazowe baterie alkaliczne.

Gdy produkt przestaje działać prawidłowo, należy wymienić baterie.

PL CZYSZCZENIE I KONSERWACJA

CO JAKIŚ CZAS NALEŻY SPRAWDZAĆ dokręcenie śrub, zużycie części, stan materiału i szyc. W razie potrzeby należy dokonać wymiany lub naprawy części produktu. Należy stosować wyłącznie części zamienne firmy Graco.

ZDEJMOWANE MATERIAŁOWE POKRYCIE SIEDZISKA można prać mechanicznie w zimnej wodzie (w cyklu dla delikatnych tkanin) i suszyć bez wyżymania.

NIE WYBIELAĆ.

DO CZYSZCZENIA RAMY należy stosować wyłącznie mydło przeznaczone do użytku domowego oraz ciepłą wodę.

NIE STOSOWAĆ WYBIELACZY ani detergentów.

Intensywne nasłonecznienie lub wystawienie na działanie ciepła może spowodować wyblaknięcie lub zniekształcenie elementów produktu.

PL ROZWIĄZYWANIE PROBLEMÓW

Produkt nie działa:

1. Zbyt niskie ustawienie prędkości. Naciśnij przycisk, aby rozpocząć.
2. Dziecko chwytą za ramę huśtawki. (należy zaprzestać użytkowania).
3. Dioda LED miga i huśtawka nie porusza się, sprawdź, czy huśtawka blokująca przeszkodę nie działa, lub czy ciężar przekracza 9 kg. Wyłącz swing i włącz go ponownie.

Siedzisko nie unosi się bardzo wysoko:

1. Zbyt niskie ustawienie kontrolne.
2. Kocyk zwisa, zwiększając opór powietrza.
3. Baterie są zbyt słabe.
4. Dziecko pochyla się zbyt mocno do przodu.
5. Dziecko jest za ciężkie lub zbyt aktywne (należy zaprzestać użytkowania).
6. Miękki dywan (huśtawka unosi się wyżej, gdy stoi na twardym podłożu).



Przekreślony symbol kosza na śmieci oznacza, że produkt poddaje się recyklingowi.

Wykaz części

- 1 **Sprawdź**, czy są dostępne wszystkie części dla tego modelu **PRZED** rozpoczęciem montażu tego produktu. Jeśli którejś z części brakuje, należy się skontaktować z Działem obsługi klienta.

Oparcie głowy

- 2 NIE należy używać innych akcesoriów z tym produktem.

Stosować jedynie dostarczone oparcie głowy. Nie wolno nigdy stosować tego oparcia głowy w jakimkolwiek innym produkcie.

Sposoby użytkowania

Kołysanie:

- 3 **NIEWOLNO** ustawiać fotelika do tyłu na ramie.

Montaż fotelika

- 5 Włóż pręt do ramy fotelika zgodnie z rysunkiem.
- 6 Włóż wsporniki z każdej strony do ramy fotelika.
- 7 Połącz ze sobą 4 zatrzaski na końcu fotelika.
- 8 Włóż wsporniki fotelika do podstawy rurowej bujaka.
- 9 **SPRAWDŹ**, aby upewnić się, że elementy są ze sobą połączone pociągając do góry.
- 10 Przełóż pasy poduszki fotelika przez zewnętrzne szczeliny mocowania bujaka.
- 11 Połącz pozostałe zatrzaski znajdujące się w tylnej części poduszki fotelika.

Montaż pałaka do zawieszania zabawek

- 12 Włóż pałak do otworów znajdujących się w foteliku i zatrzasknij go w ramie

fotelika. 13

- 14 Zaczep zabawki zgodnie z rysunkiem.

Montaż ramy wychylnej

- 15 Włóż stopki do ramy głównej.
- 16 Sprawdź, czy przyciski są widoczne.
- 17 Włóż korpus silnika (+plastikową osłonę) do zespołu wsporników.
- 18 Włóż nakrętki (A) i dokręć je do śrubek (B). Przesuń plastikową osłonę do dołu i zatrzasknij ją na zespole wsporników. 19

Montaż bujaka na ramie wychylnej

- 20 Przytrzymaj bujak z obu stron i podłącz go do ramy wychylnej.
- 21 Uwaga: Bujak można ustawić na ramie wychylnej w stronę skierowaną w dowolnych 3 kierunkach (do przodu, w lewą stronę i w prawą stronę 22). Bujaka nie można ustawiać do tyłu na ramie.

Odlączenie bujaka

- 23 Aby odłączyć bujak, przydepnij ramę wychylną, przechylił nieznacznie korpus silnika i unieś bujak.

Przypinanie dziecka

⚠ OSTRZEŻENIE

Ryzyko wypadnięcia: Należy zawsze używać pasa bezpieczeństwa.

- 24 W celu otwarcia należy nacisnąć przycisk na sprzączce, aby zwolnić paski biodrowe.
- 25 W celu zamknięcia należy wsunąć zaczepy pasków naramiennych w paski biodrowe i włożyć do sprzączki.
- 26 Użyć regulatora przesuwanego na paskach naramiennych i biodrowych do ściślejszego dopasowania.
- 27 W przypadku zmiany szczelin do pasków naramiennych, **NALEŻY UPEWNIĆ SIĘ**, że paski naramienne przechodzą przez te same szczeliny w poduszce fotelika.

- 28 Paski naramienne muszą przechodzić przez szczeliny, które znajdują się na wysokości ramion dziecka lub nieco powyżej. Unikać skręcania pasków.

Opuszczanie bujaka

- 29 Aby opuścić bujak, chwyć dźwignię pochylania i ustaw bujak w jednej z 3 pozycji. 30

Używanie gniazdka elektrycznego

⚠ OSTRZEŻENIE

NIE WOLNO ustawiać produktu w pobliżu wody lub wystawiać na działanie wilgoci. Nie należy używać produktu w pobliżu miejsc zawilgoconych, np. niedaleko wanny, kabiny prysznicowej, umywalki, zlewu, pralki, basenu, zawilgoconej piwnicy, itp.

NIE WOLNO używać zasilacz sieciowego, jeżeli został zalany płynem, upadł lub uległ uszkodzeniu.

Przewód zasilający należy zabezpieczyć. Należy umieścić go w takim miejscu, aby nie można było przez niego przechodzić, bądź aby nie został przytrzaśnięty meblami lub innymi przedmiotami.

⚠ OSTRZEŻENIE

Niebezpieczeństwo uduszenia: Przewód ten należy przechowywać z dala od dzieci.

- 31 **NIE WOLNO** używać przedłużaczy. Należy używać wyłącznie przewodu zasilającego znajdującego się na wyposażeniu.

Uruchomienie bujania

⚠ OSTRZEŻENIE

Aby uniknąć poważnych obrażeń ciała w wyniku upadku lub zsunięcia, należy używać systemu pasów bezpieczeństwa. Po zapięciu sprzączki należy wyregulować pasy w taki sposób, aby ściśle przylegały do dziecka.

- 32 **WŁĄCZENIE BUJANIA:** Obrócić pokrętło regulacji prędkości w prawą stronę i delikatnie nacisnąć bujak, aby go uruchomić. Kontrolka LED świeci się, gdy bujak jest włączony,

natomiast nie pali się, gdy jest on wyłączony. Obserwować ruchy bujania przez minutę. Uruchomienie bujania zajmuje do jednej minuty, zanim zostanie osiągnięte prawidłowe ustawienie bujania. W razie potrzeby przekręcenie pokrętła w prawą stronę, jeśli prędkość ma być zwiększona, bądź w lewą stronę, jeśli prędkość ma być zmniejszona.

WYŁĄCZENIE BUJANIA: Obrócić pokrętło w lewą stronę do momentu **KLIKNIĘCIA** w pozycji „OFF” (WYŁĄCZONE).

Fotelik można zatrzymać w dowolnym momencie przy pracującym silniku, bez ryzyka uszkodzenia silnika.

Używanie wibracji

- 33 Przy użyciu kluczyka odłączyć pokrywkę komory baterii, która znajduje się na końcu fotelika i włożyć baterię 1-D (LR20-1,5V) do modułu. Przymocuj pokrywkę.
- 34 **Wibracje:** Włącz jedno z dostępnych dwóch ustawień.

EL ΠΡΟΕΙΔΟΠΟΙΗΣΕΙΣ

Συμμορφώνεται με το EN 16232:2013+A1:2018 και EN 12790:2009

ΠΡΟΕΙΔΟΠΟΙΗΣΗ:

„ΣΗΜΑΝΤΙΚΟ - „Φυλάξτε αυτές τις οδηγίες για μελλοντική αναφορά““

Η μη τήρηση αυτών των προειδοποιήσεων και των οδηγιών συναρμολόγησης θα μπορούσε να προκαλέσει σοβαρό τραυματισμό ή θάνατο.

- [1] Ποτέ μην αφήνετε το μωρό σας χωρίς επίβλεψη.
- [2] Μη χρησιμοποιείτε αυτό το προϊόν εάν το μωρό σας μπορεί να κάθεται χωρίς βοήθεια ή ζυγίζει περισσότερο από 9kg.
- [3] Αυτό το προϊόν δεν έχει σχεδιαστεί για παρατεταμένες περιόδους ύπνου.
- [4] Μη χρησιμοποιείτε ποτέ αυτό το προϊόν σε υπερυψωμένη επιφάνεια (τραπέζι κτλ.).
- [5] Χρησιμοποιείτε πάντα το σύστημα συγκράτησης.
- [6] Μην αφήνετε τα παιδιά να παίζουν με αυτό το προϊόν.
- [7] Μη μετακινείτε ή ανασηκώνετε αυτό το προϊόν ενώ το μωρό βρίσκεται μέσα.

Για την αποφυγή σοβαρού τραυματισμού ή θανάτου από πτώση ή πνιγμό του παιδιού από τους ιμάντες ασφαλείας:

Δεν συνιστάται για παιδιά που μπορούν να σηκωθούν μόνα τους.

ΠΡΟΕΙΔΟΠΟΙΗΣΗ: Μην ανεβοκατεβαίνετε σκάλες με το μωρό εντός του προϊόντος.

ΠΡΟΕΙΔΟΠΟΙΗΣΗ: Για να αποφύγετε τραυματισμό βεβαιωθείτε ότι τα παιδιά

βρίσκονται μακριά όταν ανοίγετε και κλείνετε αυτό το προϊόν.

ΠΡΟΕΙΔΟΠΟΙΗΣΗ: Να το χρησιμοποιείτε πάντα σε μια επίπεδη επιφάνεια.

Αυτό το προϊόν δεν αντικαθιστά μία κούνια ή κρεβάτι. Εάν το μωρό σας θέλει να κοιμηθεί, βάλτε το σε μία κατάλληλη κούνια ή κρεβάτι.

ΠΡΟΕΙΔΟΠΟΙΗΣΗ: Μη χρησιμοποιείτε το προϊόν χωρίς το μαξιλαράκι καθίσματος.

ΚΙΝΔΥΝΟΣ ΠΝΙΓΜΟΥ: Το παιδί κινδυνεύει να πνιγεί εάν οι ιμάντες είναι χαλαρά δεμένοι. Μην αφήνετε ΠΟΤΕ το παιδί εντός του προϊόντος με τους ιμάντες χαλαρούς ή λυμένους.

ΠΡΟΕΙΔΟΠΟΙΗΣΗ: Μην αφήνετε ή τοποθετείτε το προϊόν κοντά σε κάποιο άλλο προϊόν το οποίο ενέχει κίνδυνο ασφυξίας ή πνιξιματος, π.χ κορδόνια, κορδόνια κουρτινών κτλ.

Τα κορδόνια μπορεί να προκαλέσουν πνίξιμο. ΜΗΝ τοποθετείτε αντικείμενα με κορδόνι γύρω από το λαιμό του παιδιού σας, όπως κορδόνια κουκούλας ή πιπίλας κτλ. Μην κρεμάτε κορδόνια πάνω από το προϊόν και μην βάζετε κορδόνια στα παιχνίδια.

ΜΗ ΧΡΗΣΙΜΟΠΟΙΕΙΤΕ ΤΟ ΠΡΟΪΟΝ εάν έχει κάποια βλάβη ή έχει σπάσει Η κούνια προορίζεται για μωρά έως 9kg.

Μην χρησιμοποιείτε ΠΟΤΕ την κούνια για τη μεταφορά βρέφους σε μηχανοκίνητο όχημα.

Μην τοποθετείτε ΠΟΤΕ την κούνια σε καρότσι.

ΠΡΟΕΙΔΟΠΟΙΗΣΗ: Μη χρησιμοποιείτε το προϊόν εάν υπάρχουν σπασμένα ή σχισμένα μέρη ή λείπουν και χρησιμοποιήστε ανταλλακτικά εγκεκριμένα από τον κατασκευαστή.

Χρησιμοποιείτε μόνο εξαρτήματα και ανταλλακτικά που έχουν εγκριθεί από τον κατασκευαστή.

ΠΡΟΕΙΔΟΠΟΙΗΣΗ: Να γνωρίζετε ότι υπάρχει κίνδυνος εάν το προϊόν βρίσκεται κοντά σε φωτιά και άλλες πηγές δυνατής θερμότητας, όπως σόμπες με αντιστάσεις, σόμπες υγραερίου, κτλ.

Αυτό το προϊόν απαιτεί συναρμολόγηση από ενήλικα. Διαβάστε τις οδηγίες συναρμολόγησης πολύ προσεκτικά.

Εάν αντιμετωπίσετε δυσκολίες, παρακαλούμε επικοινωνήστε με το Τμήμα Εξυπηρέτησης Πελατών.

Η συσκευή αυτή δεν προορίζεται για χρήση από άτομα (συμπεριλαμβανομένων των παιδιών) με μειωμένες σωματικές, αισθητηριακές ή πνευματικές ικανότητες ή με έλλειψη εμπειρίας και γνώσεων εκτός αν υπάρχει επίβλεψη ή έχουν λάβει οδηγίες σχετικά με την χρήση της συσκευής από άτομο υπεύθυνο για την ασφάλειά τους.

Τα παιδιά πρέπει να επιτηρούνται ώστε να βεβαιωθείτε πως δεν παίζουν με το προϊόν.

ΚΙΝΔΥΝΟΣ ΑΣΦΥΞΙΑΣ: Όταν είναι τοποθετημένη σε μαλακές επιφάνειες, η κούνια μπορεί να αναποδογυρίσει και να προκαλέσει ασφυξία στο παιδί.

Μην τοποθετείτε ΠΟΤΕ την κούνια σε κρεβάτια, καναπέδες ή άλλες μαλακές επιφάνειες.

ΚΙΝΔΥΝΟΣ ΠΤΩΣΗΣ: Η κούνια μπορεί να γλιστρήσει από τις κινήσεις του παιδιού. Θα πρέπει πάντοτε να παραμένετε κοντά στην κούνια όταν η κούνια δεν είναι στο πάτωμα ή στο έδαφος.

Ποτέ μην χρησιμοποιείτε τη μπάρα παιχνιδιών για να μεταφέρετε το προϊόν.

Το προϊόν πρέπει να συναρμολογηθεί από ενήλικα.

Το προϊόν πρέπει να χρησιμοποιείτε μόνο με μετασχηματιστή για παιχνίδια.

Ο μετασχηματιστής δεν είναι παιχνίδι.

ΓΙΑ ΑΣΦΑΛΗ ΧΡΗΣΗ ΤΗΣ ΜΠΑΤΑΡΙΑΣ:

Φυλάξτε τις μπαταρίες ώστε να μην μπορούν να τις φτάσουν τα παιδιά.

Πρέπει να εισάγετε τις μπαταρίες με τη σωστή πολικότητα.

Μόνο οι συνιστώμενες μπαταρίες ή αντίστοιχες σε τάση και μέγεθος πρέπει να χρησιμοποιούνται.

Αφαιρέστε τις εξαντλημένες μπαταρίες από το προϊόν.

ΜΗ βραχυκυκλώνετε τους ακροδέκτες τροφοδοσίας.

Πρέπει να αφαιρέσετε τις επαναφορτιζόμενες μπαταρίες από το προϊόν πριν τις φορτίσετε.

Οι επαναφορτιζόμενες μπαταρίες πρέπει να φορτίζονται μόνο υπό την επιτήρηση ενήλικου.

Μην τοποθετείτε παλιές με νέες μπαταρίες. Μην αναμιγνύετε διαφορετικούς τύπους μπαταριών και επίσης δεν πρέπει να αναμιγνύονται καινούργιες και παλιές μπαταρίες μαζί.

Για όλες τις μπαταρίες υπάρχει κίνδυνος έκρηξης, αν απορριφθούν στη φωτιά ή αν γίνει απόπειρα φόρτισής τους χωρίς να είναι επαναφορτιζόμενες.

Μην επαναφορτίζετε ποτέ μια μπαταρία ενός τύπου σε φορτιστή που έχει κατασκευαστεί για μπαταρία άλλου τύπου.

Δεν πρέπει να επαναφορτίζετε μη επαναφορτιζόμενες μπαταρίες.

Απορρίψτε αμέσως τις μπαταρίες με διαρροή.

Μπαταρίες με διαρροή μπορεί να προκαλέσουν επιδερμικά εγκαύματα ή άλλους προσωπικούς τραυματισμούς.

Όταν πετάτε τις μπαταρίες, σιγουρευτείτε ότι τις πετάτε με τον κατάλληλο τρόπο, σύμφωνα με τους τοπικούς κανονισμούς.

Αφαιρείτε πάντα τις μπαταρίες εάν δεν πρόκειται να χρησιμοποιήσετε το προϊόν για ένα μήνα ή περισσότερο. Εάν αφήσετε μπαταρίες στο προϊόν μπορεί να στάξουν και να προκαλέσουν βλάβη. Φυλάσσετε μακριά από τα παιδιά.

Συνιστώμενος τύπος μπαταριών - αλκαλικές απορριπτόμενες.

Αλλάξτε μπαταρίες όταν το προϊόν αρχίζει να μη λειτουργεί ικανοποιητικά.

EL ΦΡΟΝΤΙΔΑ ΚΑΙ ΣΥΝΤΗΡΗΣΗ

ΣΕ ΤΑΚΤΑ ΧΡΟΝΙΚΑ ΔΙΑΣΤΗΜΑΤΑ ΕΛΕΓΧΕΤΕ ΤΟ ΠΡΟΪΟΝ ΣΑΣ για χαλαρές βίδες, φθαρμένα εξαρτήματα, σχισμένα υλικά ή ξήλωμα ραφών.

Αντικαταστήστε ή επιδιορθώστε τα εξαρτήματα όπως χρειάζεται. Χρησιμοποιήστε μόνο ανταλλακτικά της Graco.

ΤΟ ΑΦΑΙΡΟΥΜΕΝΟ ΚΑΛΥΜΜΑ ΚΑΘΙΣΜΑΤΟΣ μπορείτε να το πλύνετε στο πλυντήριο με κρύο νερό στο πρόγραμμα για ευαίσθητα και να στεγνώσει κρεμώντας το. ΜΗ ΧΡΗΣΙΜΟΠΟΙΗΣΕΤΕ ΛΕΥΚΑΝΤΙΚΟ.

ΓΙΑ ΝΑ ΚΑΘΑΡΙΣΕΤΕ ΤΟ ΠΛΑΙΣΙΟ, χρησιμοποιήστε μόνο σαπούνι οικιακής χρήσης και ζεστό νερό.

ΟΧΙ ΛΕΥΚΑΝΤΙΚΟ ή απορρυπαντικό. Η υπερβολική έκθεση στον ήλιο ή τη θερμότητα μπορεί να προκαλέσει το

πρώιμο ξεθώριασμα ή τη φθορά των εξαρτημάτων.

EL ΕΠΙΛΥΣΗ ΠΡΟΒΛΗΜΑΤΩΝ

Το προϊόν δε λειτουργεί:

1. Η ρύθμιση ταχύτητας είναι πολύ χαμηλή. Πιέστε το προϊόν για να ξεκινήσει.
2. Το μωρό πιάνει το πλαίσιο της κούνιας. (Μη συνεχίσετε να χρησιμοποιείτε το προϊόν).
3. Η λυχνία LED αναβοσβήνει και η ταλάντευση δεν κινείται, ελέγξτε για την ταλάντωση που εμποδίζει εμπόδια ή το φορτίο υπερβαίνει τα 9 κιλά. Γυρίστε την κίνηση και γυρίστε την ξανά.

Το κάθισμα δεν πηγαίνει πολύ ψηλά:

1. Η ρύθμιση ελέγχου είναι πολύ χαμηλή.
2. Η κουβέρτα κρέμεται κάτω, προκαλώντας αυξημένη αντίσταση αέρα.
3. Οι μπαταρίες έχουν εξασθενήσει πολύ.
4. Το μωρό γέρνει πάρα πολύ μπροστά.
5. Το μωρό είναι πολύ βαρύ ή πολύ ζυωρό. (Μη συνεχίσετε να χρησιμοποιείτε το προϊόν).
6. Μαλακό χαλί (κουνιέται καλύτερα σε σκληρά δάπεδα).



Το σύμβολο του διαγραμμένου κάδου υποδηλώνει ότι το προϊόν πρέπει να ανακυκλωθεί.

EL ΟΔΗΓΙΕΣ

Λίστα εξαρτημάτων

- 1 **Βεβαιωθείτε** ότι έχετε όλα τα εξαρτήματα για αυτό το μοντέλο ΠΡΙΝ από τη συναρμολόγηση του προϊόντος σας. Εάν λείπουν εξαρτήματα, καλέστε την Εξυπηρέτηση πελατών.

Στήριγμα κεφαλιού

- 2 ΜΗΝ χρησιμοποιείτε άλλα εξαρτήματα με αυτό το προϊόν.
Χρησιμοποιήστε μόνο το συγκεκριμένο στήριγμα κεφαλιού σε αυτό το λίκνο. Ποτέ μην χρησιμοποιείτε αυτό το στήριγμα κεφαλιού σε οποιοδήποτε άλλο προϊόν.

Τρόποι χρήσης

Λειτουργία λίκνου:

- 3 ΜΗΝ τοποθετείτε το κάθισμα στραμμένο προς τα πίσω στο πλαίσιο.

Για να συναρμολογήσετε το κάθισμα

- 5 Τοποθετήστε το σύρμα στο πλαίσιο του καθίσματος όπως φαίνεται στην εικόνα.
- 6 Τοποθετήστε τα πόδια του καθίσματος στις πλευρές του πλαισίου του καθίσματος.
- 7 Συνδέστε τις 4 ασφάλειες μεταξύ τους στο κάτω μέρος του καθίσματος.
- 8 Τοποθετήστε τα πόδια του καθίσματος στη βάση του σωλήνα του πορτ μπεμπέ.
- 9 ΕΛΕΓΞΕ τη σωστή τοποθέτηση τραβώντας το προς τα επάνω.
- 10 Τοποθετήστε τους ιμάντες του καθίσματος στις εξωτερικές οπές του στηρίγματος του πορτ μπεμπέ.
- 11 Κουμπώστε τα υπόλοιπα κουμπιά στην πίσω πλευρά του μαξιλαριού του καθίσματος.

Για να συναρμολογήσετε τη μπάρα παιχνιδιών

- 12 Τοποθετήστε τη μπάρα παιχνιδιών στο άνοιγμα του καθίσματος και κουμπώστε την στο πλαίσιο. 13

- 14 Τοποθετήστε τα παιχνίδια όπως φαίνεται στην εικόνα.

Για να συναρμολογήσετε το πλαίσιο λίκνου

- 15 Τοποθετήστε τα πόδια του πλαισίου στο κύριο πλαίσιο.
- 16 Βεβαιωθείτε ότι τα κουμπιά είναι ορατά.
- 17 Τοποθετήστε το περίβλημα του μοτέρ (+ το πλαστικό κάλυμμα) στη βάση.
- 18 Τοποθετήστε τα παξιμάδια (Α) και βιδώστε τους κοχλίες (Β). Σύρετε το πλαστικό κάλυμμα προς τα κάτω και ασφαλίστε το στη βάση. 19

Για να τοποθετήσετε το πορτ μπεμπέ στο πλαίσιο λίκνου

- 20 Κρατήστε το πορτ μπεμπέ από τα πλάγια και στερεώστε στο πλαίσιο λίκνου.
- 21 Σημείωση: Το πορτ μπεμπέ μπορεί να τοποθετηθεί στο πλαίσιο λίκνου σε οποιαδήποτε από τις 3 κατευθύνσεις (μπροστά, αριστερά και δεξιά 22). Το πορτ μπεμπέ δεν μπορεί να τοποθετηθεί προς τα πίσω στο πλαίσιο.

Για να αφαιρέσετε το πορτ μπεμπέ

- 23 Για να το χρησιμοποιήσετε ως πορτ μπεμπέ, πατήστε το πλαίσιο λίκνου, γύρετε ελαφρά το πορτ μπεμπέ προς το περίβλημα του κινητήρα και ανασηκώστε το για να το αφαιρέσετε.

Ασφάλεια του παιδιού

▲ ΠΡΟΕΙΔΟΠΟΙΗΣΗ

Κίνδυνος πτώσης: Χρησιμοποιείτε πάντα τη ζώνη του καθίσματος.

- 24 Για να ανοίξετε, πατήστε το κουμπί στην πόρπη για να απελευθερώσετε τους ιμάντες μέσης.
- 25 Για να κλείσετε, περάστε τους συνδέσμους των ιμάντων ώμου στους συνδέσμους των ιμάντων της μέσης και κουμπώστε τους μέσα στην πόρπη.
- 26 Χρησιμοποιήστε τα ρυθμιστικά ώμων και μέσης για να προσαρμόσετε τους ιμάντες στην κατάλληλη θέση.
- 27 Όταν αλλάζετε τη θέση των ιμάντων ώμων, ΒΕΒΑΙΩΘΕΙΤΕ ότι οι ιμάντες

περνούν από τις ίδιες υποδοχές στο μαξιλάρι του καθίσματος.

- 28** Οι ιμάντες ώμων πρέπει να περνούν από την υποδοχή που είναι στο ίδιο ύψος ή λίγο πάνω από τους ώμους του παιδιού. Αποφεύγετε την περιστροφή των ιμάντων.

Κλίση πορτ μπεμπέ

- 29** Για να αλλάξετε την κλίση του πορτ μπεμπέ, πιέστε τη λαβή και τοποθετήστε την σε 1 από τις 3 θέσεις. 

Χρήση πρίζας

ΠΡΟΕΙΔΟΠΟΙΗΣΗ

MHN τοποθετείτε το προϊόν κοντά σε νερό ή υγρασία. Μη χρησιμοποιείτε το προϊόν κοντά σε πιθανώς υγρά σημεία, όπως μπανιέρα, ντους, νιπτήρα, νεροχύτη, μπανιέρα, πισίνα, υγρό υπόγειο κ.λπ.

MHN χρησιμοποιείτε τον μετασχηματιστή εναλλασσόμενου ρεύματος αν έχει εκτεθεί σε υγρά, έχει πέσει κάτω ή έχει υποστεί ζημιά.

Προστατέψτε το καλώδιο τροφοδοσίας. Τοποθετήστε το έτσι ώστε να μην κινδυνεύει να πατηθεί ή να υποστεί φθορά από έπιπλα ή άλλα αντικείμενα.

ΠΡΟΕΙΔΟΠΟΙΗΣΗ

Κίνδυνος στραγγαλισμού: Φυλάξτε αυτό το καλώδιο μακριά από παιδιά.

- 31** MHN χρησιμοποιείτε μπαλαντέζες. Χρησιμοποιήστε μόνο το παρεχόμενο καλώδιο τροφοδοσίας.

Έναρξη λικνίσματος

ΠΡΟΕΙΔΟΠΟΙΗΣΗ

Για να αποφύγετε σοβαρούς τραυματισμούς από πτώση ή ολίσθηση, χρησιμοποιείτε ΠΑΝΤΑ ζώνη ασφαλείας. Αφού στερεώσετε τις πόρτες, προσαρμόστε τους ιμάντες για άνετη εφαρμογή στο παιδί.

- 32** **ΕΝΕΡΓΟΠΟΙΗΣΗ ΛΙΚΝΟΥ:** Περιστρέψτε τον διακόπτη ρύθμισης ταχύτητας δεξιόστροφα και σπρώξτε ελαφρά το λίκνο για να αρχίσει να κινείται. Η λυχνία LED ανάβει όταν το λίκνο είναι

ενεργοποιημένο και δεν ανάβει όταν το λίκνο είναι απενεργοποιημένο. Παρατηρήστε για λίγο την κίνηση. Η προσαρμογή στη ρύθμιση απαιτεί έως ένα λεπτό. Αν είναι απαραίτητο, αλλάξτε τη ρύθμιση επιλέγοντας μεγαλύτερη ή μικρότερη ταχύτητα περιστρέφοντας τον διακόπτη δεξιόστροφα ή αριστερόστροφα αντίστοιχα.

ΑΠΕΝΕΡΓΟΠΟΙΗΣΗ ΛΙΚΝΟΥ:

Περιστρέψτε τον διακόπτη ρύθμισης δεξιόστροφα μέχρι να κάνει ΚΛΙΚ στη θέση απενεργοποίησης "OFF".

Μπορείτε να σταματήσετε την κίνηση του λίκνου ανά πάσα στιγμή χωρίς να προκαλέσετε βλάβη στο μοτέρ.

Χρήση δόνησης

- 33** Αφαιρέστε το κάλυμμα μπαταρίας που βρίσκεται κάτω από το άκρο του καθίσματος με ένα κλειδί και τοποθετήστε 1 μπαταρία τύπου D (LR20-1.5V) στη μονάδα. Τοποθετήστε ξανά το κάλυμμα.

- 34** **Δόνηση:** Επιλέξτε μία από τις δύο ρυθμίσεις.

CS VAROVÁNÍ

V souladu s normami EN 16232:2013+A1:2018 a EN 12790:2009

VAROVÁNÍ:

DŮLEŽITÉ VAROVÁNÍ! TYTO POKYNY USCHOVEJTE PRO POZDĚJŠÍ POTŘEBU.

Nedodržení těchto varování a pokynů pro sestavení může způsobit vážný úraz nebo úmrtí.

- [1] Nikdy nenechávejte dítě bez dozoru.
- [2] Přestaňte výrobek používat, pokud již vaše dítě dokáže samo sedět nebo váží více než 9 kg.
- [3] Tento výrobek není určen pro delší spánek.
- [4] Výrobek nikdy nepokládejte na vyvýšené plochy (stoly, židle atd).
- [5] Vždy používejte upínací systém.
- [6] Nedovolte dětem, aby si s tímto výrobkem hrály.
- [7] Výrobkem nepohybujte ani jej nezvedejte, když je v něm uloženo dítě.

Zabraňte vážnému úrazu nebo smrti dítěte pádem nebo uškrcením na popruzích:

Nedoporučuje se pro děti, které dokáží samy sedět.

VAROVÁNÍ: Pokud je dítě ve výrobku, nechodte s ním po schodech nahoru ani dolů.

VAROVÁNÍ: V zájmu předcházení úrazům zajistěte, aby při rozkládání a skládání tohoto výrobku nebyly v blízkosti děti.

VAROVÁNÍ: Vždy používejte na vodorovné ploché podlaze.

Tento produkt nenahrazuje postýlku či dětské lůžko.

Pokud vaše dítě potřebuje spát, položte je do vhodné postýlky nebo lůžka.

VAROVÁNÍ: Nepoužívejte tento výrobek bez výstelky sedátka.

NEBEZPEČÍ UŠKRCENÍ: Ve volných zádržných popruzích by se dítě mohlo uškrtit. NIKDY nenechávejte dítě ve výrobku, pokud jsou popruhy uvolněné nebo nezapnuté.

VAROVÁNÍ: Neopouštějte tento výrobek v blízkosti jiného výrobků, které by mohly představovat riziko udušení nebo uškrcení, jako jsou provazy, šňůry od záclon nebo závěsů atd.

Šňůry mohou způsobit uškrcení.

NEDÁVEJTE dětem kolem krku předměty se šňůrkou (například šňůrky kapuce nebo závěs na dudlík).

NIKDY na výrobek nezavěšujte šňůrky ani je nepřivazujte k hračkám.

Pokud se výrobek poškodí nebo rozbije, PŘESTAŇTE JEJ POUŽÍVAT.

Houpačka je určena pro děti do 9 kg.

NIKDY houpačku nepoužívejte jako přepravní prostředek pro dítě v motorovém vozidle.

NIKDY houpačku nepoužívejte v kočárku.

VAROVÁNÍ: Výrobek nepoužívejte, pokud některé části chybí, jsou rozbité nebo roztržené. Používejte pouze náhradní díly schválené výrobcem. Nepoužívejte příslušenství nebo náhradní díly, které nejsou schváleny výrobcem.

VAROVÁNÍ: Nezapomínejte na riziko otevřeného ohně a jiného zdroje intenzivního tepla, jako jsou topná tělesa, plynové hořáky apod. v blízkosti výrobku.

Tento výrobek vyžaduje sestavení dospělou osobou. Postupujte přesně podle pokynů k sestavení. Zjistíte-li jakékoli problémy, obraťte se na oddělení zákaznických služeb.

Zařízení není určeno k použití osobami (včetně dětí) se sníženými fyzickými, smyslovými nebo duševními schopnostmi, nebo nedostatkem zkušeností a znalostí, pokud nejsou pod dohledem, nebo jim byly dány pokyny ohledně použití zařízení od osoby odpovědné za jejich bezpečnost.

Děti je třeba mít pod dohledem a dávat pozor, aby si se zařízením nehrály.

NEBEZPEČÍ UDUŠENÍ: Na měkkém povrchu se houpačka může překloupat a dítě udusit.

NIKDY houpačku nepokládejte na postele, gauče nebo jiné měkké povrchy.

NEBEZPEČÍ PÁDU: Pohyby dítěte mohou houpačku posunout. Kdykoliv je houpačka umístěna mimo zem nebo podlahu, vždy buďte na dosah ruky.

Nikdy nepřenašejte lehátko za hrazdu s hračkami.

Tento produkt musí sestavit dospělá osoba.

Tento produkt smí být používán pouze s transformátorem pro hračky.

Transformátor není hračka.

POKYNY PRO BEZPEČNÉ POUŽÍVÁNÍ BATERIÍ:

Uchovávejte baterie mimo dosah dětí.

Baterie je nutné vkládat se správnou polaritou.

Je třeba používat pouze doporučené baterie nebo baterie se stejnou hodnotou napětí a velikostí.

Vybité baterie z výrobku vyjměte.

Dbejte na to, abyste NEZKRATOVALI napájecí konektory.

Dobíjecí baterie je třeba před zahájením nabíjení z výrobku vyjmout.

Dobíjecí baterie se smí nabíjet pouze pod dohledem dospělé osoby.

Nepoužívejte staré a nové baterie současně. Nemíchejte různé typy baterií, ani nové baterie s použitými.

Každá baterie může explodovat, když ji vyhodíte do ohně nebo když se pokusíte nabít baterii, která není dobíjecí.

Nikdy nenabíjete baterie v nabíječe určené pro jiný typ baterií.

Baterie, které nejsou dobíjecí, se nesmějí znovu nabíjet.

Baterie, z kterých vytéká kyselina, okamžitě zlikvidujte. Vadné baterie mohou způsobit popálení kůže nebo jiné zranění. Likvidaci baterií provádějte vhodným způsobem, který je v souladu s místními předpisy.

Pokud výrobek nebudete měsíc nebo déle používat, vždy vyjměte baterie.

Pokud baterie ponecháte ve výrobku, může dojít k úniku kyseliny a následnému vzniku škody. Ukládejte mimo dosah dětí.

Doporučený typ baterií: jednorázové alkalické.

Pokud výrobek přestane fungovat uspokojivým způsobem, baterie vyměňte.

CS PÉČE A ÚDRŽBA

Čas od času výrobek zkontrolujte a ověřte, zda se neuvolnily šrouby, zda se neopotřebovaly některé součásti a zda se materiál nebo švy netrhají. Podle potřeby příslušné části vyměňte nebo opravte.

Používejte pouze náhradní díly Graco.

Snímatelný potah sedačky perte v pračce na nízkou teplotu a s použitím cyklu určeného pro jemné prádlo. Nechte jej volně uschnout. Nepoužívejte bělicí přípravky.

K čištění rámu používejte jen běžné mýdlo pro domácnost a teplou vodu.

Nepoužívejte bělicí prostředky ani saponáty.

Nadměrné vystavování slunečnímu záření může mít za následek vyblednutí nebo deformaci částí výrobku.

CS ŘEŠENÍ POTÍŽÍ

Výrobek nefunguje:

1. Je nastavena příliš nízká rychlost. Spusťte produkt.
2. Dítě se chytá podstavce houpačky. (Přestaňte výrobek používat).
3. Kontrolka LED bliká a kyvadlo se nepohybuje, zkontrolujte, zda nedochází k překážce nebo zda je zatížení větší než 9 kg. Otáčejte otočením a zapněte jej.

Sedátko se nehoupá dostatečně vysoko:

1. Nastavení ovládání je příliš nízké.
2. Deka visí dolů a zvyšuje odpor vzduchu.
3. Baterie jsou příliš slabé.
4. Dítě se příliš naklání dopředu.
5. Dítě je příliš těžké nebo příliš aktivní (ukončete používání).
6. Koberec je měkký (na tvrdé podlaze se houpačka houpá více).



Symbol přeškrtnutého odpadkového koše udává, že se výrobek má recyklovat.

Seznam částí

- 1 PŘED** sestavením výrobku **zkontrolujte**, zda máte k dispozici všechny díly pro tento model. Pokud některé díly chybí, zavolejte na zákaznický servis.

Podhlavník

- 2** S tímto výrobkem **NEPOUŽÍVEJTE** žádná další příslušenství.

Tento podhlavník používejte pouze s tímto houpatkem. V žádném případě nepoužívejte tento podhlavník s jiným výrobkem.

Režimy používání**Režim houpaní:**

- 3 NEUMÍSTŮJTE** sedátko na rám směrem dozadu.

Pokyny pro sestavení sedátka

- 5** Zasuňte drát do rámu sedátka podle obrázku.
- 6** Zasuňte nohy sedátka do rámu sedátka na obou stranách.
- 7** Spojte 4 patenty v dolní části k sobě.
- 8** Zasuňte nohy sedátka do trubice základny houpatka.
- 9** Zatažením **ZKONTROLUJTE**, zda jsou řádně připevněna.
- 10** Zasuňte popruhy vložky sedátka do vnějších otvorů držáku houpatka.
- 11** Připojte zbývající patenty k zadní straně vložky sedátka.

Sestavení závěsu na hračky

- 12** Zasuňte držák na hračky do otvoru v desátku a přicvakněte jej k rámu sedátka. **13**

- 14** Připevněte hračky podle obrázku.

Sestavení rámu houpatka

- 15** Zasuňte koncovky rámu do hlavního rámu.
- 16** Zkontrolujte, zda jsou vysunutá tlačítka.
- 17** Zasuňte skříň motoru (+ plastový kryt) do sestavy nohou.
- 18** Vložte matice (A) a zašroubujte šrouby (B). Posuňte plastový kryt dolů a přicvakněte na sestavu nohou. **19**

Připevnění sedátka k rámu houpatka

- 20** Uchopte sedátko za okraje a připevněte jej k držáku na rámu houpatka.
- 21** Poznámka: Sedátko lze připevnit na rám houpatka ve 3 směrech (dopředu, doleva a doprava **22**). Sedátko nelze na rám připevnit směrem dozadu.

Sejmutí sedátka

- 23** Chcete-li sedátko sejmut, stoupněte na rám houpatka, mírně nakloňte sedátko směrem ke skříni motoru a sejměte.

Zajištění dítěte**VAROVÁNÍ**

Nebezpečí pádu: Vždy používejte bezpečnostní pás.

- 24** Stisknutím tlačítka na přezce rozepnete přezku a boční popruhy.
- 25** Chcete-li přezku zapnout, nasadte konektory ramenních popruhů na boční popruhy a zasuňte do přezky.
- 26** Pomocí seřizovačů na rameni a v pase můžete upravit délku popruhů.
- 27** Při změně otvorů pro ramenní popruhy **ZAJISTĚTE**, aby ramenní

popruhy procházely stejnými otvory ve vložce sedátka.

- 28** Ramenní popruhy musí procházet otvorem, který je v rovině s rameny dítěte nebo mírně nad nimi. Popruhy nepřekrucujte.

Pokyny pro naklonění sedátka

- 29** Chcete-li sedátko naklonit, stiskněte rukojeť náklonu a přemístěte do některé ze 3 poloh. **30**

Použití síťové zástrčky**VAROVÁNÍ**

Tento výrobek **NEUMÍSTŮJTE** do blízkosti vody nebo vlhka. Tento výrobek nepoužívejte poblíž míst, kde může dojít k namočení, například vana, sprcha, umývadlo, dřez, bazén, vlhký suterén atd. **NEPOUŽÍVEJTE** síťový adaptér, pokud se namočil, došlo k jeho pádu nebo je poškozen.

Chraňte napájecí kabel. Umístěte jej tak, aby se na něj nešlapalo nebo aby nedošlo k jeho přiskřípnutí nábytkem nebo jinými předměty.

VAROVÁNÍ

Nebezpečí uškrcení: Tento kabel udržujte mimo dosah dítěte.

- 31 NEPOUŽÍVEJTE** prodlužovací kabel. Používejte pouze dodaný napájecí kabel.

Spuštění houpatka**VAROVÁNÍ**

Aby se zabránilo pádu nebo vyklouznutí a vážnému zranění, **VŽDY** používejte zadržovací systém. Zapněte přezky a upravte délku pásů tak, aby těsně obepínaly dítě.

- 32 ZAPNUTÍ HOUPÁTKA:** Otočte kolečko nastavení rychlosti po směru hodin a mírným zatlačením spusťte houpatko. Když je houpatko

zapnuté, svítí kontrolka LED. Když je houpatko vypnuté, indikátor je zhasnutý. Přibližně minutu sledujte houpaní. Než houpatko dosáhne správného nastavení, trvá to přibližně jednu minutu. Podle potřeby změňte nastavení: otáčením kolečka po směru hodin se houpaní zrychluje, otáčením kolečka proti směru hodin se houpaní zpomaluje.

VYPNUTÍ HOUPÁTKA: Otáčejte kolečko nastavení rychlosti proti směru hodin, dokud **NECVAKNE** do polohy „VYPNUTO“. Sedátko lze zastavit kdykoli za běhu motoru, aniž by došlo k jeho poškození.

Použití vibrací

- 33** Pomocí klíče vyjměte víčko přihrádky na baterii pod dolním okrajem sedátka a vložte do modulu baterii 1-D (LR20-1,5V). Nasadte víčko.
- 34 Vibrace** Zapněte jedno ze dvou nastavení.

تحذير:

هام! احتفظ بهذه التعليمات للرجوع إليها مستقبلاً. عدم القدرة على إتباع هذه التحذيرات وتعليمات التجميع قد ينتج عنه إصابات خطيرة أو حتى الوفاة.

- [1] لا تترك أبداً الطفل بدون رقابة.
 - [2] لا تستخدم هذا المنتج بمجرد أن يستطيع طفلك الوقوف بدون مساعدة أو عند تجاوز وزنه 9 كجم.
 - [3] هذا المنتج غير مُعد لفترات النوم الطويلة.
 - [4] لا تستخدم هذا المنتج على سطح مرتفع (مثل على المنضدة.. إلخ).
 - [5] عليك دائماً استخدام نظام التثبيت.
 - [6] لا تترك الطفل يلعب بالمنتج.
 - [7] لا تقم بتحريك أو رفع هذا المنتج والطفل بداخله.
- لمنع وقوع إصابات خطيرة أو الموت جراء سقوط الطفل أو اختنقه في الأشرطة:**

- لا ينصح باستخدام هذا المنتج من قبل الأطفال الذين يمكنهم الجلوس دون مساعدة.
- تحذير: لا تقم بحمل المنتج صعوداً ونزولاً أثناء تواجد الطفل فيه.
- تحذير: لتجنب الإصابة تأكد من إبقاء الطفل بعيداً عن فك طي أو طي المنتج.
- تحذير: عليك دائماً الاستخدام على أرضية مستوية ومسطحة.
- فهذا المنتج لا يحل محل مهد الأطفال أو السرير. إذا كان فعندما عليك وضع الطفل في مهد طفلك بحاجة للنوم، الأطفال أو السرير المناسب.
- تحذير: لا تستخدم المنتج بدون وسادات المقعد.
- خطر الاختناق: يمكن أن يختنق الطفل في أشرطة التثبيت الفضفاضة. لا تترك الطفل في المنتج عندما تكون الأشرطة فضفاضة أو غير محكمة الربط.
- تحذير: لا تترك أو تضع المنتج بالقرب من منتج آخر قد يمثل خطر الاختناق أو الخنق، مثل السلاسل، أو أحبال الستارة/الحجاب، .. إلخ قد تتسبب السلاسل في الاختناق.
- لا تضع عناصر بها سلاسل حول رقبة طفلك، مثل سلاسل

غطاء الرأس، أو أحبال مصاصة إسكات

الطفل، .. إلخ.

تحذير: لا تقم بتعليق السلاسل على المنتج أو تقم بتركيب السلاسل بالألعاب.

توقف عن استخدام المنتج إذا أصبح تالفاً أو مكسوراً.

أرجوحة الطفل مُعدة للأطفال حتى 9 كجم.

لا تقم أبداً باستخدام هذه الحاملة كوسيلة لنقل رضيع في سيارة.

لا تقم أبداً باستخدام الحاملة في عربة أطفال.

تحذير: لا تستخدم المنتج إذا كان هناك كسر أو تلف أو فقدان في أيًا من الأجزاء، ولا تستخدم سوى قطع الغيار المُعتمدة من جهة التصنيع. لا تستخدم الإكسسوارات

بخلاف تلك المعتمدة من جهة التصنيع.

تحذير: كن على حذر من خطر السنة للهب أو مصدر الحرارة

.. والقوية الأخرى مثل حريق أعمدة الكهرباء

إلخ، بالقرب من المنتج.

هذا المنتج يتطلب التجميع من خلال الأشخاص البالغين. عليك إتباع تعليمات التجميع بعناية. إذا واجهت أي

صعوبات، يُرجى الاتصال بقطاع خدمة العملاء.

هذا الجهاز غير مُعد للاستخدام من قِبل الأشخاص (بما فيهم الأطفال) الذين يعانون من قصور في القدرات البدنية أو

العقلية أو قصور في الخبرة والمعرفة، إلا إذا كان ذلك تحت إشراف أو توجيه مخصص لاستخدام الجهاز من شخص

مسؤول عن سلامتهم.

يجب مراقبة الأطفال لضمان عدم لعبهم بالجهاز.

خطر الاختناق: يمكن أن يتحرج الطفل الرضيع على

الأسطح الناعمة ويختنق. لا تقم أبداً بوضع الحاملة على

أسرّة، أرائك أو غيرها من الأسطح الناعمة.

خطر السقوط: يمكن لحركات الطفل أن تؤدي لانزلاق

الحاملة. ابق الحاملة في متناول الأيدي عندما لا تكون الأرض

أو الأرضية.

لا تستخدم شريط اللعب مطلقاً لحمل المنتج.

يتم تجميع المنتج بواسطة شخص راشد.

لا يُستخدم المنتج إلا مع محوّل كهربائي للألعاب.

المحول الكهربائي غير مُصمم لغرض اللعب.

للاستخدام الآمن للبطارية:

احتفظ بالبطاريات بعيداً عن متناول الأطفال.

يتم إدخال البطاريات بالأقطاب الصحيحة.

لا تستخدم سوى البطاريات الموصى بها أو ما يعادلها في

الجهد والحجم.

قم بإزالة البطاريات الفارغة من المنتج.

لا تقم بتوصيل أطراف الطاقة بالبطاريات.

يتم إزالة البطاريات القابلة لإعادة الشحن من المنتج قبل

شحنها.

لا يتم شحن البطاريات القابلة لإعادة الشحن سوى تحت

إشراف البالغين.

لا تخطط البطاريات القديمة بالجديدة.

لا تخطط أنواع البطاريات المختلفة أو البطاريات الجديدة

والمستعملة.

قد تتعرض أي بطارية لتسرب حامض البطارية أو الانفجار إذا

تم التخلص منها في النيران أو إذا تمت

محاولة إعادة شحن بطارية غير مُخصصة لإعادة الشحن.

لا تقم بإعادة شحن بطارية من أحد الأنواع في شاحن مُعد

لبطارية من نوع آخر.

لا يمكن إعادة شحن البطاريات الغير مُعدة لإعادة الشحن.

تخلص من البطاريات التي بها تسريب على الفور. فالبطاريات

التي بها تسريب قد تتسبب في حروق للبشرة، أو أي إصابات

خرى شخصية. عند التخلص من البطاريات، تأكد من التخلص

منها بالطريقة المناسبة، وفقاً

للوائح المحلية.

عليك دائماً إزالة البطاريات إذا لم يكن سيتم استخدام المنتج لمدة

شهر أو أكثر. قد تتسبب البطاريات المتروكة

في الوحدة في إحداث تسرب وتنتسبب في تلف.

يُخزن بعيداً عن الأطفال

النوع الموصى به للبطاريات – هي البطاريات القلوية

التي تستخدم لمرة واحدة.

قم بتغيير البطاريات عند توقف المنتج عن العمل على

النحو المُرضي.

AR العناية والصيانة

عليك من وقت لآخر فحص المنتج لكشف وجود أي مسامير

، غير مثبتة جيداً، أو أجزاء تالفة، أو مواد بلاية أو نديت.

قم باستبدال أو إصلاح الأجزاء على النحو المطلوب.

عليك فقط استخدام قطع الغيار من Graco.

يُمكن غسل غطاء المقعد القماشى القابل للفاك والتركيب في

الغسالة بمياه باردة على دورة الغسيل الحساس

وتجفيفها بالتقطيع. لا تستخدم المبيضات.

لتنظيف الإطار، عليك فقط استخدام الصابون المنزلي

والمياه الدافئة.

لا تستخدم البييضات أو مساحيق التنظيف.

التعرض الطويل للشمس أو الحرارة قد ينتج عنه ذبول

اللون أو انحناء الأجزاء.

AR حل المشكلات

المنتج لا يعمل:

1. ضبط السرعة منخفضة جداً. ادفع المنتج للبدء.
2. طفل يجذب إطار الأرجوحة. (توقف عن الاستخدام).
3. لا يعمل مصباح ومصباح ضوء LED على التحرك ، يرجى التحقق من عطل العائق الذي يتعارض للمنع أو أن الحاملة تتجاوز 9 كجم. بدوره إيقاف وتشغيله مرة أخرى.

المقعد لا يتأرجح لمستوى مرتفع:

1. الغطاء منثلي، يتسبب في زيادة مقاومة الرياح .
2. البطاريات ضعيفة جداً .
3. الطفل يميل للأمام إلى حد كبير .
4. الطفل ثقيل جداً أو نشيط جداً. (توقف عن الاستخدام) .
5. بسجدة ناعمة (يتأرجح المنتج لمستوى أعلى على الأرضيات الصلبة).
6. الأرضيات الصلبة).

يُشير رمز سلة المهملات وعليها علامة شطب إلى أن المنتج يتم إعادة تدويره.



قائمة الأجزاء

- 1 تأكد أن لديك جميع الأجزاء لهذا الطراز قبل تجميع منتجك. إذا كان أي من هذه الأجزاء مفقود، فاتصل بخدمة العملاء.

مسند الرأس

- 2 لا تستخدم أي ملحقات أخرى مع هذا المنتج. فقط استخدم مسند الرأس الموجود على هذه الأرجوحة. لا تستخدم مطلقاً مسند الرأس على أي منتج آخر.

أوضاع الاستخدام

وضع الدوران

- 3 لا تضع المقعد للخلف على الإطار.

لتركيب المقعد

- 5 أدخل السلك بإطار المقعد كما هو مبين.
- 6 أدخل أرجل المقعد بإطار المقعد على كلا الجانبين.
- 7 وصل المشابك الأربعة معاً الموجودة على طرف القاعدة.
- 8 أدخل أرجل المقعد بقاعدة الكرسي الهزاز الأنبوبية الشكل.
- 9 تأكد من ربطها من خلال سحبها لأعلى.
- 10 أدخل أشرطة وسادة المقعد بالفتحات الخارجية بوحدة تثبيت الكرسي الهزاز.
- 11 وصل الأشرطة المتبقية الموجودة على الجانب الخلفي من وسادة المقعد.

لتركيب قضيب اللعبة

- 12 أدخل قضيب اللعبة بالفتحة الموجودة بالمقعد وثبتها بإطار المقعد. 13
- 14 ركب الألعاب كما هو مبين.

لتركيب إطار الأرجوحة

- 15 أدخل أرجل الإطار بالإطار الرئيسي.
- 16 تأكد من أن الأزرار مرئية.
- 17 أدخل مبيت المحرك (+الغطاء البلاستيكي) بوحدة الرجل.
- 18 أدخل الصواميل (A) واربط البراغي (B). حرك الغطاء البلاستيكي نحو الأسفل وثبته بوحدة الأرجل. 19

لتركيب الكرسي الهزاز بإطار الأرجوحة

- 20 ارفع الكرسي الهزاز من الجانبين وركبه حتى يتم تثبيته على إطار الأرجوحة.
- 21 ملاحظة: يمكن وضع الكرسي الهزاز على إطار الأرجوحة بأي من الاتجاهات الثلاثة (الأمام، اليسار، واليمين 22). لا يمكن وضع الكرسي الهزاز للخلف على الإطار.

لإزالة الكرسي الهزاز

- 23 لاستخدامه ككرسي هزاز؛ اضغط على إطار الأرجوحة، لف الكرسي الهزاز بلطف نحو مبيت المحرك وارفح الكرسي الهزاز لأعلى لإزالته.

لتأمين الطفل

- ⚠ تحذير خطر السقوط: استخدم دائماً حزام المقعد.
- 24 للفتح، اضغط على الزر الموجود على الإبزيم لتحرير أحزمة الخصر.
- 25 للإغلاق، قم بتوصيل وصلات شريط الكتف بأحزمة الخصر ثم أدخلها في الإبزيم.

- 26 استخدم ضابطة الانزلاق على الكتف والخصر لضابط الربط.

- 27 عند تغيير فتحات أشرطة الكتف، تأكد من إدخال أشرطة الكتف في الفتحات نفسها الموجودة في وسادة المقعد.

- 28 يجب إدخال أشرطة الكتف في الفتحة بما يوازي كتفي الطفل أو فوقهما قليلاً. تجنب ثني الأشرطة.

لإمالة الكرسي الهزاز

- 29 لإمالة الكرسي؛ اضغط على مقبض الإمالة وتنتقل بين 1 من 3 أوضاع. 30

استخدام القابس الجداري

⚠ تحذير

- يجب وضع هذا المنتج بعيداً عن المياه أو الرطوبة. تجنب وضع هذا المنتج بالقرب من حوض الاستحمام أو حوض الغسيل، أو المغسلة أو حمام السباحة أو داخل قبو رطب أو ما شابه ذلك.
- تجنب استخدام مهائئ التيار المتردد إذا كان قد تعرض لانسكاب سوائل بداخله أو في حالة سقوطه أو تلفه.
- احرص على حماية سلك الطاقة، وقم بوضعه في مكان آمن بحيث لا يخطو عليه أحد أو أن يتعرض للالتواء بسبب الأثاث أو أشياء أخرى.

⚠ تحذير

- خطر الاختناق احتفظ بسلك الطاقة بعيداً عن متناول الأطفال.

- 31 تجنب استخدام أسلاك الإطالة مع المنتج. استخدم سلك الطاقة المرفق فقط.

للبدء في تشغيل الأرجوحة

⚠ تحذير

- احرص على استخدام نظام تقييد حركة الطفل دائماً لتفادي وقوع الإصابات البالغة الناتجة عن الوقوع أو الانزلاق. بعد ربط الإبزيم بإحكام، قم بضبط الأحزمة للحصول على مستن مناسب قريب من طفلك.

- 32 لتشغيل الأرجوحة: أدر قرص السرعة باتجاه عقارب الساعة، وادفع الأرجوحة برفق لتبدأ في التشغيل. تنير لمبة LED عندما تكون الأرجوحة قيد التشغيل، وتكون منطفئة عندما تكون الأرجوحة متوقفة عن التشغيل. راقب حركة الأرجوحة لدقيقة. تستغرق الأرجوحة حوالي دقيقة للوصول إلى الإعداد الصحيح. قم بتغيير الإعداد إذا لزم الأمر عن طريق تحريك القرص باتجاه عقارب الساعة لزيادة السرعة وعكس اتجاه عقارب الساعة لخفض السرعة.
- لإيقاف تشغيل الأرجوحة: اخفض القرص عكس اتجاه عقارب الساعة حتى يصدر صوت "قطعة" داخل وضع "إيقاف التشغيل".
- قد يتوقف المقعد في أي وقت يعمل فيه المحرك دون إتلاف المحرك.

لاستخدام الاهتزاز

- 33 أزل غطاء البطارية الموجود أسفل طرف قاعدة المقعد بمفتاح وأدخل البطارية 1-D (LR20-1.5 فولت) بالوحدة. أعد الغطاء إلى مكانه.

- 34 الاهتزاز: تحول إلى أحد الإعدادين.

HR UPOZORENJA ⚠

U skladu s normama EN 16232:2013+A1:2018 i EN 12790:2009

POZOR:

VAŽNO! SAČUVAJTE OVE UPUTE ZA BUDUĆU UPOTREBU.

Nepoštivanje ovih upozorenja i uputa za sklapanje može uzrokovati tešku ozljedu ili smrt.

- [1] Nikada ne ostavljajte dijete bez nadzora.
- [2] Nemojte koristiti ovaj proizvod kad dijete počne sjediti samo ili kad bude imalo više od 9 kg.
- [3] Ojav proizvod nije namijenjen za dulja razdoblja sna.
- [4] Ovaj proizvod nikad ne upotrebljavajte na izdignutoj površini (npr. stolu itd.).
- [5] Uvijek upotrebljavajte sustav zaštite djeteta.
- [6] Nemojte pustiti da se djeca igraju s proizvodom.
- [7] Ovaj proizvod nemojte pomicati ili podizati dok je u njemu beba.

Da bi se spriječile ozbiljne ozljede ili smrt od posljedica pada ili davljenja djeteta trakama pojasa:

Ne preporučuje se za djecu koja mogu samostalno sjediti.

POZOR: Nemojte nositi ovaj proizvod uz ili niz stepenice dok je dijete u njemu.

POZOR: Kako biste izbjegli ozljede, vodite računa da su djeca dalje od vas kad rasklapate i sklapate ovaj proizvod.

POZOR: Uvijek koristite na ravnom i vodoravnom podu.

Ovaj proizvod ne predstavlja zamjenu za krevetić ili krevet. Ako je vašem djetetu potreban san, položite dijete u prikladni krevetić ili krevet.

POZOR: Proizvod nemojte koristiti bez navlake za sjedalo.

OPASNOST OD DAVLJENJA: Dijete se može udaviti u labavom sigurnosnom pojasu. NIKADA ne ostavljajte dijete u ovom proizvodu ako su trake pojasa labave ili odriješene.

POZOR: Nemojte stavljati proizvod ili ga ostavljati u blizini drugog proizvoda od kojeg prijeti opasnost gušenja ili davljenja, primjerice konopa, užadi roleta/zastora itd.

Konop može dovesti do davljenja. NEMOJTE djetetu oko vrata stavljati predmete s vrpčama poput kapuljače s konopom ili dude s vrpcom.

NEMOJTE vješati vrpce iznad proizvoda niti privezivati konope za igračke.

PRESTANITE KORISTITI PROIZVOD ako se ošteti ili pokvari.

Njihaljka je namijenjena za djecu težine do 9 kg.

NIKADA nemojte upotrebljavati ovu njihaljku za prijevoz bebe u motornom vozilu.

NIKADA ne upotrebljavajte njihaljku u kolicima.

POZOR: Proizvod prestanite koristiti ako mu je bilo koji dio polomljen ili nedostaje, te koristite samo zamjenske dijelove koje je odobrio proizvođač. Ne upotrebljavajte dodatnu opremu ili zamjenske dijelove koje nije odobrio proizvođač.

POZOR: Budite svjesni opasnosti od otvorene vatre i drugih izvora jake topline kao što su električne grijalice sa šipkama

za grijanje, plinske grijalice itd. u blizini proizvoda.

Proizvod mora sklapati odrasla osoba. Pažljivo slijedite upute za sklapanje. Ako imate poteškoća, obratite se Korisničkoj podršci.

Ovaj uređaj nije namijenjen osobama (uključujući djecu) sa smanjenim fizičkim, osjetnim ili mentalnim sposobnostima ili nedostatnim iskustvom i znanjem, osim ako imaju nadzor ili su dobili upute o uporabi uređaja od osobe odgovorne za njihovu sigurnost.

Djecu treba nadzirati kako se ne bi igrala s uređajem.

OPASNOST OD GUŠENJA: Njihaljka se može prevrnuti na mekanoj podlozi i ugušiti dijete. NIKADA ne stavljajte njihaljku na krevet, kauč ili drugu mekanu podlogu.

OPASNOST OD PADA: Pokreti djeteta mogu kliznuti njihaljku. Uvijek je držite nadohvat ruke ako njihaljka ne stoji na podu ili zemlji.

Nikada ne koristite igračku šipku da nosi proizvod.

Proizvod treba sklopiti odrasla osoba.

Proizvod se smije koristiti isključivo s adapterom za igračke.

Adapter nije igračka.

SIGURNO KORIŠTENJE BATERIJA:

Čuvajte baterije izvan dohvata djece.

Kod umetanja baterija pazite na polaritet.

Mogu se koristiti samo preporučene baterije ili njihovi ekvivalenti, po naponu i veličini.

Iz proizvoda izvadite potrošene baterije.

NEMOJTE izazivati kratak spoj između napojnih kontakata.

Punjive baterije treba prije punjenja izvaditi iz proizvoda.

Punjive baterije smiju se puniti jedino pod nadzorom odrasle osobe.

Nemojte miješati stare i nove baterije. Nemojte miješati različite tipove baterija niti miješati nove i već korištene baterije.

Svaka baterija može eksplodirati ako se baci u plamen ili ako se pokuša puniti baterija koja nije namijenjena ponovnom punjenju.

Nikada nemojte puniti baterijsku ćeliju jedne vrste u punjaču namijenjenom ćelijama druge vrste.

Baterije koje nisu punjive ne smiju se puniti.

Odmah bacite baterije koje su počele curiti. Baterije koje cure mogu opeći kožu ili izazvati druge osobne ozljede. Kod bacanja baterija pazite da ih pravilno odložite u skladu s državnim i lokalnim propisima.

Uvijek izvadite baterije ako proizvod ne koristite mjesec ili više dana. Baterije ostavljene u proizvodu mogu curiti i prouzročiti štetu. Spremite podalje od djece.

Preporučena vrsta baterija - alkalne za jednokratnu uporabu

Promijenite baterije kad proizvod prestane raditi na zadovoljavajući način.

HR BRIGA I ODRŽAVANJE

Povremeno provjerite da na proizvodu nema labavih vijaka, pohabanih dijelova te poderanog materijala ili šavova. Dijelove po potrebi zamijenite ili popravite.

Koristite samo zamjenske dijelove marke Graco.

Odvojivu navlaku od tkanine za sjedalo perite u perilici u hladnoj vodi na programu za osjetljivo rublje i sušite na sušilu. Ne izbjeljajte.

Okvir čistite samo sapunom za domaćinstvo i toplom vodom.

Ne upotrebljavajte bjelilo ili deterdžente.

Prekomjerno izlaganje suncu ili toplini može uzrokovati blijedenje ili deformaciju dijelova.

HR RJEŠAVANJE PROBLEMA

Proizvod ne radi:

1. Postavljena brzina je preniska. Pritisnite proizvod za početak.
2. Dječja grabbing okvira okvira. (Prekinite korištenje).
3. LED svjetlo trepće i ljuljačka se ne kreće, provjerite blokadu blokade prepreka ili da je opterećenje preko 9 kg. Okrenite se i okrenite.

Sjedalo kod njihanja ne doseže jako visoko:

1. Regulator je prenisko podešen.
2. Deko visi van te uzrokuje povećan otpor vjetra.
3. Baterije su preslabe.
4. Beba se previše naginje prema naprijed.
5. Beba je preteška ili preaktivna (prekinite s korištenjem).
6. Mekani tepih (njihaljka se podiže više na tvrdim podovima).



Prekriženi znak kante za smeće s kotačićima znači da proizvod treba reciklirati.

HR UPUTE

Popis dijelova

1. **Provjerite** imate li sve potrebne dijelove za ovaj model **PRIJE** njegovog sklapanja. Ako dijelovi nedostaju, nazovite Službu za korisnike.

Oslonac za glavu

2. S proizvodom NE KORISTITE nikakav drugi pribor.

Ovaj oslonac za glavu koristite samo na ovoj njihalici. Ovaj oslonac za glavu nikad ne koristite na bilo kojem drugom proizvodu.

Načini uporabe

Način njihanja:

3. **NE STAVLJAJTE** naopako okrenutu sjedalicu na okvir.

Za sklapanje sjedalice

5. Umetnite žicu u okvir kako je prikazano slikom.
6. Umetnite noge sjedalice u obje strane okvira sjedalice.
7. Zajedno spojite 4 kopče na kraju sjedalice na strani za noge.
8. Umetnite noge sjedala u postolje cijevi njihaljke.
9. **PROVJERITE** je li sigurno priključeno povlačenjem prema gore.
10. Umetnite trake jastuka sjedala u vanjske utore nosača njihaljke.
11. Spojite preostale kopče na stražnjoj strani jastuka sjedala.

Za sklapanje prečke za igračke

12. Umetnite prečku za igračke u otvor u sjedalu i klikom je pričvrstite na okvir

sjedala. 13

14. Stavite igračke kako je prikazano.

Sklapanje okvira za njihanje

15. Umetnite stopala okvira u glavni okvir.
16. Provjerite jesu li gumbi vidljivi.
17. Umetnite kućište motor (+plastični poklopac) u sklop noge.
18. Umetnite matice (A) i vijke u usadne vijke (B). Kližite plastični poklopac prema dolje i klikom pričvrstite na sklop noge. 19

Pričvršćivanje njihaljke na okvir za njihanje

20. Držite njihaljku za strane i pričvrstite je na nosač na okviru za njihanje.
21. Napomena: Njihaljku je moguće staviti na okvir za njihanje usmjerenu u sva tri smjera (prema naprijed, ulijevo i udesno 22). Njihaljku se ne smije postaviti na okvir okrenutu unatrag.

Za skidanje njihaljke

23. Za uporabu kao njihaljke, stanite na okvir za njihanje, nagnite njihaljku lagano prema kućištu motora i podignite i izvadite njihaljku.

Za pričvršćivanje djeteta

⚠ UPOZORENJE

Opasnost od pada: Uvijek koristite pojas sjedalice.

24. Za otvaranje, pritisnite tipku na kopči za otpuštanje traka oko struka.
25. Za zatvaranje, kližite priključnice trake ramena do traka oko struka i umetnite u kopču.
26. Koristite podešivač klizanja na ramenu i struku radi podešavanja čvršćeg zakopčavanja.

27 Prilikom promjene utora za traku za rame, PROVJERITE prolaze li trake za rame kroz iste utore u jastučiću sjedalice.

28 Trake ramena moraju ulaziti u utor koji je u razini ili malo iznad ramena djeteta. Spriječite zavrtnje traka.

Za naginjanje njihaljke

29 Za naginjanje, stisnite ručku za naginjanje i pomaknite u 1 od 3 položaja. **30**

Za uporabu zidnog utikača

⚠ UPOZORENJE

NE STAVLJAJTE proizvod blizu vode ili vlage. Ne koristite proizvod u blizini područja koje može biti vlažno poput kade, tuša, umivaonika, sudopera, kadice za pranje rublja, bazena, vlažnog podruma i sl.

NE KORISTITE adapter izmjenične struje ako je bio izložen tekućinama, ako vam je ispao ili je oštećen.

Zaštitite kabel za napajanje. Postavite ga na mjesto gdje se neće preko njega prelaziti niti pričepiti namještajem ili drugim predmetima.

⚠ UPOZORENJE

Opasnost od gušenja: Taj kabel držite izvan dohvata djece.

31 **NE KORISTITE** produžni kabel. Koristite isključivo isporučeni kabel za napajanje.

Za početak njihanja

⚠ UPOZORENJE

Radi sprječavanja ozbiljnih ozljeda zbog ispadanja ili isklizavanja, UVIJEK koristite sustav sigurnosnih pojaseva. Nakon pričvršćivanja kopči namjestite pojaseve tako da dobro pristanju i drže dijete.

32 **ZA UKLJUČIVANJE NJIHALICE:** Okrenite kotačić za odabir brzine u smjeru kazaljke sata i lagano gurnite njihalicu kako bi se započela njihati. LED svjetlo svijetli kad je njihanje uključeno, a isključuje se kad je njihanje isključeno. Pratite njihanje tijekom jedne minute. Potrebno je približno jedna minuta kako bi njihalica postigla pravilnu postavku. Prema potrebi promijenite postavku okretanjem kotačića u smjeru kazaljke sata za veću brzinu ili u smjeru suprotnom od kazaljke sata za manju brzinu.

ZA ISKLJUČIVANJE NJIHALICE:

Okrenite kotačić suprotno od kazaljke sata dok ne začujete ŠKLJOCANJE u položaj „ISKLJUČENO“. Sjedalicu je moguće u svakom trenutku rada motora zaustaviti bez oštećenja motora.

Za korištenje vibracije

33 Ključem skinite poklopac baterije koji se nalazi ispod sjedalice na strani za noge i u modul umetnite 1-D (LR20-1,5V) bateriju. Ponovno postavite poklopac.

34 **Vibracija:** Uključite na jednu od dvije postavke.

RO AVERTISMENTE **⚠**

În conformitate cu EN 16232:2013+A1:2018 și EN 12790:2009

AVERTISMENT:

IMPORTANT! A SE PĂSTRA ACESTE INSTRUCȚIUNI ÎN VEDEREA CONSULTĂRII ULTERIOARE.

Nerespectarea acestor avertismente și a instrucțiunilor de asamblare ar putea cauza accidente grave sau decesul.

- [1] Nu lăsați niciodată copilul nesupravegheat.
- [2] Nu mai utilizați acest produs atunci când copilul dumneavoastră se poate ridica fără ajutor sau cântărește peste 9 kg.
- [3] Acest produs nu este conceput pentru perioade prelungite de somn.
- [4] Nu folosiți niciodată produsul pe o suprafață ridicată (de ex., masă etc).
- [5] Folosiți întotdeauna sistemul de dispozitive de fixare a copilului.
- [6] Nu lăsați copiii să se joace cu acest produs.
- [7] Nu mutați sau ridicați produsul cu copilul în interior.

Pentru a preveni rănirea gravă sau decesul cauzat de căderea copilului sau strangularea acestuia de curele:

Nerecomandat pentru copiii care pot sta singuri în poziția șezut.

AVERTISMENT: Nu transportați produsul în sus sau în jos pe scări atunci când copilul se află în el.

AVERTISMENT: Pentru a evita accidentarea, țineți copiii la distanță atunci când depiați și pliați produsul.

AVERTISMENT: Folosiți întotdeauna produsul pe o podea plană și orizontală.

Acest produs nu înlocuiește un pat sau un pătuț. În cazul în care copilul trebuie să doarmă, așezați-l într-un pătuț sau pat adecvat.

AVERTISMENT: Nu folosiți produsul fără perna scaunului.

PERICOL DE STRANGULARE: Copilul se poate strangula dacă curelele dispozitivului sunt lărgite. Nu lăsați NICIODATĂ copilul în interiorul produsului dacă curelele sunt lărgite sau desfăcute.

AVERTISMENT: Nu lăsați și nu așezați produsul aproape de un alt produs care ar putea prezenta un pericol de sufocare sau strangulare, de ex. sfori, șnururi de la jaluzele/perdele etc.

Sforile pot cauza strangulare. NU așezați obiecte cu sfoară, precum ar fi șnururile de la glugă sau de la suzetă etc., în jurul gâtului copilului.

NU suspendați șnururi deasupra produsului și nu atașați șnururi de jucării.

NU MAI UTILIZAȚI PRODUSUL dacă acesta se deteriorează sau se defectează.

Leagăn conceput pentru copii de până la 9 kg.

Nu utilizați NICIODATĂ acest balansoar ca mijloc de a transporta un bebeluș într-un autovehicul.

Nu utilizați NICIODATĂ balansoarul într-un cărucior.

AVERTISMENT: Nu utilizați produsul dacă are componente deteriorate, rupte sau lipsă și utilizați doar piese de schimb aprobate de către producător. Nu utilizați accesorii sau piese de schimb altele decât cele omologate de producător.

AVERTISMENT: Nu neglijați riscul cauzat de prezența unui foc deschis sau a altor surse de căldură puternică precum radiatoarele electrice, convectoarele cu gaz etc., lângă acest produs.

Acest produs trebuie asamblat de către un adult. Urmați instrucțiunile de asamblare cu atenție; dacă aveți dificultăți, vă rugăm să contactați Departamentul de Service clienți.

Acest dispozitiv nu este destinat a fi utilizat de persoane (inclusiv copii) cu capacități fizice, senzoriale sau mentale reduse sau lipsite de experiență sau cunoștințe, cu excepția cazului în care au primit supraveghere sau instrucțiuni referitoare la utilizarea dispozitivului de la o persoană responsabilă de siguranța lor.

Copiii trebuie supravegheați, pentru a vă asigura că nu transformă aparatul în obiect de joacă.

PERICOL DE SUFOCARE: Balansoarul se poate rostogoli pe suprafețe moi și poate sufoca bebelușul. Nu așezați NICIODATĂ balansoarul pe pat, canapele sau alte suprafețe moi.

PERICOL DE CĂDERE: Mișcările copilului pot glisa balansoarul. Stați mereu în apropiere ori de câte ori balansoarul nu se află pe podea sau pământ.

Nu folosiți niciodată bara de jucărie pentru a transporta produsul.

Produsul trebuie asamblat de către un adult.

Produsul trebuie utilizat numai împreună cu un transformator pentru jucării.

Transformatorul nu este o jucărie.

PENTRU UTILIZAREA ÎN SIGURANȚĂ A BATERIILOR:

Nu lăsați bateriile la îndemâna copiilor.

Bateriile vor fi introduse respectând polaritatea corectă.

Utilizați numai bateriile recomandate sau baterii echivalente ca tensiune și mărime.

Scoateți bateriile descărcate din produs.

NU scurtcircuitați bornele de alimentare.

Bateriile reîncărcabile trebuie scoase din produs înainte de a le încărca.

Bateriile reîncărcabile trebuie încărcate numai sub supravegherea unui adult.

Nu amestecați bateriile vechi cu cele noi.

Nu amestecați diferite tipuri de baterii sau baterii noi și uzate.

O baterie poate exploda dacă este aruncată în foc sau atunci când se încearcă încărcarea unei baterii care nu este reîncărcabilă.

Nu reîncărcați niciodată o baterie de un anumit tip într-un încărcător conceput pentru o baterie de alt tip.

Bateriile care nu sunt reîncărcabile nu trebuie reîncărcate.

Eliminați imediat bateriile care prezintă scurgeri. Bateriile care prezintă scurgeri pot cauza arsuri ale pielii sau alte vătămări corporale. Când aruncați bateriile, aveți grijă să procedați în mod corespunzător, conform reglementărilor locale.

Scoateți întotdeauna bateriile dacă produsul urmează să nu fie utilizat timp de cel puțin o lună. Bateriile lăsate în produs pot prezenta scurgeri și pot provoca defecțiuni. A nu se lăsa la îndemâna copiilor.

Tip de baterii recomandate - alcaline de unică folosință.

Înlocuiți bateriile când produsul nu mai funcționează în mod satisfăcător.

RO ÎNGRIJIREA ȘI ÎNTREȚINEREA

Verificați ocazional produsul pentru a depista eventualele șuruburi slăbite, piese uzate, materiale rupte sau cusături desfăcute. Înlocuiți sau reparați piesele după cum este necesar. Utilizați numai piese de schimb Graco.

Husa detașabilă a scaunului se poate spăla la mașină, în apă rece, la un ciclu de spălare pentru articole delicate, și poate fi întinsă la uscat. Nu folosiți înălbitori.

Pentru a curăța cadrul, folosiți numai săpun menajer și apă caldă.

Nu folosiți înălbitori sau detergenți.

Expunerea excesivă la soare sau la căldură poate cauza decolorarea sau deformarea unor piese.

RO R EZOLVAREA PROBLEMELOR

Produsul nu funcționează:

1. Setarea de viteză este prea redusă. Apăsați produsul pentru a începe.
2. Copilul apucă cadrul leagănelui. (Nu mai utilizați produsul).
3. LED-ul luminează intermitent și balansul nu se mișcă, verifică dacă balansul blochează obstacolele sau că sarcina depășește 9 kg. Întoarceți balansul și reporniți-l.

Scaunul nu se balansează prea sus:

1. Setarea de control este prea redusă.
2. Pătura atârână și cauzează o rezistență sporită la curentul de aer.
3. Bateriile sunt prea slabe.

4. Copilul se apleacă prea mult în față.
5. Copilul are o greutate prea mare sau este prea activ (nu mai utilizați produsul).
6. Covor moale (balansați mai puternic pe suprafețe dure).



Imaginea tomberonului tăiat cu o linie indică faptul că produsul trebuie reciclat.

RO INSTRUCȚIUNI

Lista componentelor

- 1 **Asigurați-vă** că aveți toate piesele pentru acest model **ÎNAINTE DE** asamblarea produsului dvs. Dacă lipsesc componente, sunați la Serviciul clienți.

Suport pentru cap

- 2 **NU** folosiți orice alte accesorii cu acest produs.
Folosiți numai acest suport pentru cap pe acest leagăn. Nu folosiți niciodată acest suport pentru cap cu orice alt produs.

Moduri de utilizare

Mod balansare:

- 3 **NU** așezați scaunul orientat înapoi pe cadru.

Pentru a asambla scaunul

- 5 Introduceți firul în cadrul scaunului, așa cum se arată.
- 6 Introduceți picioarele scaunului în cadrul scaunului, pe fiecare parte.
- 7 Conectați cele 4 cleme de la capătul picioarelor.
- 8 Introduceți picioarele scaunului în baza tubului balansant.
- 9 **ASIGURAȚI-VĂ** că este atașat, trăgând în sus.

- 10 Introduceți curelele pentru perna de scaun în locașurile exterioare ale montantului balansant.
- 11 Conectați clemele rămase pe partea din spate a plăcuței pernei de scaun.

Pentru a asambla bara de jucării

- 12 Introduceți bara de jucării în locașul din față și fixați-o de rama scaunului.
- 13
- 14 Atașați jucăriile, așa cum se arată.

Pentru a asambla cadrul de leagăn

- 15 Introduceți picioarele ramei în cadrul principal.
- 16 Verificați dacă butoanele sunt vizibile.
- 17 Introduceți carcasa motorului (+ capacul din plastic) în ansamblul piciorului.
- 18 Introduceți piulițele (A) și înșurubați șuruburile (B). Împingeți capacul din plastic în jos și fixați-l pe ansamblul piciorului. 19

Pentru a atașa balansoarul la rama leagănelui

- 20 Țineți balansorul lateral și atașați balansorul pentru a-l monta pe cadrul leagănelui.
- 21 Notă: Balansorul poate fi plasat pe un cadru basculant orientat spre oricare din cele 3 direcții (față, stânga și dreapta 22). Balansorul nu poate fi plasat orientat înapoi pe cadru.

Pentru a elimina balansoarul

- 23 Pentru a utiliza ca balansoar, pășiți pe cadrul rabatabil, înclinați ușor balansorul spre carcasa motorului și ridicați balansorul.

Pentru a fixa copilul

⚠️ AVERTIZARE

Pericol de cădere: Folosiți întotdeauna centura de siguranță.

- 24 Pentru a deschide, apăsați butonul de pe cataramă pentru a elibera curelele de talie.
- 25 Pentru a închide, glisați conectorii curelei de umăr la curelele de talie și introduceți în cataramă.
- 26 Utilizați dispozitivul de reglare la umăr și talie pentru o ajustare mai strânsă.
- 27 Când schimbați orificiile pentru curele de umăr, asigurați-vă de faptul că trec curelele de umăr prin aceleași fante din perna de scaun.
- 28 Curelele de umăr trebuie să pătrundă în fanta la nivelul sau ușor deasupra nivelului umerilor copilului. Nu răsuciți curelele.

Pentru a înclina balansoarul

- 29 Pentru a înclina pe spate, strângeți mânerul de înclinare și mutați-l în una din cele 3 poziții. 30

Pentru a utiliza mufa de perete

⚠️ AVERTIZARE

NU așezați produsul în apropierea apei sau umezelii. Nu utilizați produsul în apropierea unor zone umede, cum ar fi o cadă, un duș, o chiuvetă, o piscină, un subsol umed etc.

NU utilizați adaptorul c.a. dacă a fost expus la lichide, a fost scăpat sau a fost deteriorat.

Protejați cablul de alimentare. Așezați-l astfel încât să nu fie călcat sau prins de mobilier sau alte obiecte.

⚠️ AVERTIZARE

Risc de strangulare: Nu lăsați cablul la îndemâna copiilor.

- 31 **NU** utilizați cu un cablu prelungitor. Utilizați numai cablul de alimentare furnizat.

Pentru a porni leagănelul

⚠️ AVERTIZARE

Pentru a evita accidentele grave provocate de cădere sau alunecare, ÎNTOTDEAUNA utilizați sistemul de reținere. După fixarea cataramelor, reglați curelele pentru a obține o fixare confortabilă în jurul copilului.

32 **PENTRU A PORNI LEAGĂNELUL:**

Rotiți selectorul de viteză în sensul acelor de ceasornic și împingeți ușor leagănelul pentru a începe. LED-ul se aprinde când leagănelul este pornit și nu se aprinde atunci când leagănelul este oprit. Observați mișcarea de balansare timp de un minut. Este nevoie de până la un minut pentru ca leagănelul să atingă setarea corectă. Schimbați setarea, dacă este necesar, deplasând butonul în sensul acelor de ceasornic, pentru viteze mai mari sau în sens invers acelor de ceasornic, pentru viteze mai mici.

PENTRU A OPRI LEAGĂNELUL: Rotiți butonul în sens invers acelor de ceasornic până când „SE FIXEAZĂ” în poziția „OPRIT”. Scaunul poate fi oprit în orice moment când motorul funcționează, fără a deteriora motorul.

Pentru a utiliza vibrațiile

- 33 Scoateți capacul bateriei, aflat sub capătul piciorului scaunului, cu o cheie și introduceți bateria 1-D (LR20-1.5V) în modul. Înlocuiți capacul.
- 34 **Vibrații:** Comutați la una din cele două setări.

SR UPOZORENJA ⚠

U skladu sa standardom EN 16232:2013+A1:2018 i EN 12790:2009

UPOZORENJE:

VAŽNO UPOZORENJE! Sačuvajte ova uputstva za buduću upotrebu.

Ako se ne pridržavate ovih upozorenja i uputstava za sastavljanje, može doći do ozbiljnih povreda ili smrti.

- [1] Nikad ne ostavljajte dete bez nadzora.
- [2] Ne koristite ovaj proizvod ako dete može samo da sedi ili ako ima više od 9 kg.
- [3] Ovaj proizvod nije namenjen za duže spavanje.
- [4] Nikad ne koristite ovaj proizvod na nekoj izdignutoj površini (npr. na stolu).
- [5] Uvek koristite pojas.
- [6] Ne dozvolite deci da se igraju sa ovim proizvodom.
- [7] Ne pomerajte i ne podižite ovaj proizvod ako se beba nalazi u njemu.

Da bi se sprečile ozbiljne povrede ili smrt od posledica pada ili davljenja deteta kaiševima pojasa:

Ne preporučuje se za decu koja mogu samostalno da sede.

UPOZORENJE: Nemojte nositi ovaj proizvod uz ili niz stepenice dok je dete u njemu.

UPOZORENJE: Da biste izbegli povrede, uverite se da deca nisu u blizini kada rasklapate ili sklapate ovaj proizvod.

UPOZORENJE: Uvek koristite na ravnom i vodoravnom tlu.

Ovaj proizvod nije zamena za krevetac ili postelju. Ako je detetu potreban san, spustite ga u odgovarajući krevetac ili postelju.

UPOZORENJE: Ne koristite ovaj proizvod bez jastuka za sedišta.

OPASNOST OD DAVLJENJA: Dete se može udaviti ako su kaiševi pojasa labavi. NIKAD ne ostavljajte dete u ovom proizvodu ako su kaiševi pojasa labavi ili nepričvršćeni.

UPOZORENJE: Ne stavljajte niti ostavljajte proizvod u blizini drugog proizvoda koji prethodi opasnošću gušenja ili davljenja, npr. uzica, užadi roletni/zavesa itd.

Uzice mogu da dovedu do davljenja. NE stavljajte detetu oko vrata predmete s uzicama, kao što je kapuljača s kanapom ili cucla s trakom i sl.

NE stavljajte uzice preko proizvoda i ne kačite ih za igračke.

PRESTANITE DA KORISTITE PROIZVOD ako se ošteti ili pokvari.

Ljuljaška je namenjena za decu do 9 kg težine.

NIKAD nemojte koristiti ovu ljuljašku za prevoz bebe u motornom vozilu.

NIKAD ne upotrebljavajte ljuljašku u kolicima.

UPOZORENJE: Ne koristite proizvod ako mu je bilo koji deo oštećen, pokidan ili ako nedostaje i koristite samo rezervne delove koje je proizvođač odobrio. Ne koristite dodatnu opremu ili rezervne delove koje nije odobrio proizvođač.

UPOZORENJE: Vodite računa o opasnosti otvorene vatre i drugih izvora jake toplote kao što su električne grejalice s grejnim šipkama, gasne grejalice itd. u blizini proizvoda. Ovaj proizvod mora da sastavlja odrasla osoba.

Pažljivo pratite uputstava za sastavljanje, a ako imate nekih problema kontaktirajte korisnički servis.

Ovaj uređaj nije namenjen osobama (uključujući decu) sa smanjenim fizičkim, čulnim ili mentalnim sposobnostima ili sa nedostatkom iskustva i znanja, osim ako imaju nadzor ili su dobili uputstvo o upotrebi uređaja od osobe odgovorne za njihovu bezbednost.

Deca treba da budu pod nadzorom kako bi se osiguralo da se ne igraju sa aparatom.

OPASNOST OD GUŠENJA: Ljuljaška se može prevrnuti na mekanoj podlozi i ugušiti dete.

NIKAD ne stavljajte ljuljašku na krevet, kauč ili drugu mekanu podlogu.

OPASNOST OD PADA: Ljuljaška može da sklizne zbog pokreta deteta. Uvek ljuljašku držite nadohvat ruke ako ne stoji na podu ili zemlji.

Nikada ne koristite igračku za nošenje proizvoda.

Ovaj proizvod treba da montira odrasla osoba.

Ovaj proizvod se mora koristiti samo s transformatorom za igračke.

Transformator ne služi za igranje.

BEZBEDNA UPOTREBA BATERIJA:

Držite baterije van domašaja dece.

Pravilno postavite polove baterija.

Koristite samo preporučene baterije ili ekvivalentne baterije po naponu i veličini.

Izvadite potrošene baterije iz proizvoda.

NE izazivajte kratak spoj između napojnih kontakata.

Punjive baterije treba izvaditi iz proizvoda pre punjenja.

Punjive baterije smeju se puniti samo pod nadzorom odrasle osobe.

Ne mešajte stare i nove baterije. Nemojte mešati različite tipove baterija niti mešati nove i već upotrebljene baterije.

Svaka baterija može da eksplodira ako se baci u vatru ili ako pokušate da puniti bateriju koja nije punjiva.

Nikad ne puniti baterijske ćelije jedne vrste u punjaču namenjenom za ćelije druge vrste.

Nepunjive baterije ne mogu da se pune.

Odmah bacite baterije koje cure. Baterije koje cure mogu da opeku kožu ili izazovu druge lične povrede. Kad bacate baterije, vodite računa da ih odložite na propisan način u skladu s državnim i lokalnim propisima.

Uvek izvadite baterije ako proizvod ne nameravate da koristite mesec ili više dana. Baterije ostavljene u proizvodu mogu da procure i prouzrokuju štetu. Čuvajte van domašaja dece.

Preporučeni tip baterija – alkalne za jednu upotrebu.

Promenite baterije kad proizvod prestane da radi kako treba.

SR ODRŽAVANJE

Povremeno proverite da na proizvodu nema labavih zavrtanja, pohabanih delova ili pocepanog materijala ili šavova. Delove po potrebi zamenite ili opravite.

Koristite samo rezervne delove marke Graco.

Odvojivu tkaninu pokrivača sedišta perite u mašini za veš u hladnoj vodi na ciklusu

za osetljivu tkaninu i sušite u okačenom položaju. Ne izbeljujte.

Ram čistite samo domaćim sapunom i toplom vodom.

Ne koristite izbeljivač ili deterdžent.

Preterano izlaganje suncu ili toploti može da izbledi ili deformiše delove.

SR REŠAVANJE PROBLEMA

Proizvod ne radi:

1. Brzina je podešena na prenisku vrednost. Pritisni proizvod za početak.
2. Beba se hvata za nožice ljuljaške. (Obustavite upotrebu).
3. LED indikator treperi i se ne pomera, proverite da li je blokiranje prepreka ili koje je opterećenje preko 9 kg. Isključite ga i ponovo uključite.

Sedište pri ljuljanju ne doseže visoko:

1. Regulator je podešen na prenisku vrednost.
2. Čebe visi i izaziva povećan otpor vetra.
3. Baterije su preslabe.
4. Beba se previše naginje unapred.
5. Beba je preteška ili preaktivna (obustavite upotrebu).
6. Mek tepih (ljuljaška se više podiže na tvrdom podu).



Simbol precrtane korpe za otpatke sa točkicama znači da proizvod treba reciklirati.

SR UPUTSTVA

Lista delova

- 1 **Proverite** da li imate sve delove za ovaj model **PRE** sklapanja vašeg proizvoda. Ako bilo koji deo nedostaje, obratite se korisničkoj službi.

Potpora za glavu

- 2 **NE** koristite bilo koji drugi pribor sa ovim proizvodom.
Koristite samo ovu potporu za glavu na ovoj njihalici. Ne koristite ovu potporu za glavu na bilo kom drugom proizvodu.

Režimi upotrebe

Režim njihalice:

- 3 **NE** stavljajte sedište unazad na okvir.

Za montažu sedišta

- 5 Ubacite žicu u okvir sedišta kao što je prikazano.
- 6 Ubacite noge sedišta u ram sedišta sa obe strane.
- 7 Povežite 4 kopče na donjem kraju.
- 8 Ubacite noge sedišta u osnovu cevi ljuljaške.
- 9 **PROVERITE** da li je prikačeno tako što ćete ga povući nagore.
- 10 Ubacite trake sedišta u spoljne otvore rama ljuljaške.
- 11 Povežite preostale kopče sa zadnje strane sedišta.

Za montažu prečke za igračke

- 12 Ubacite prečku za igračke u otvor u sedištu i prikačite je na ram sedišta.
- 13
- 14 Prikačite igračke kao što je prikazano.

Za montažu rama njihalice

- 15 Ubacite noge rama u glavni ram.

- 16 Proverite da li su dugmad vidljiva.
- 17 Ubacite kućište motora (+ plastični poklopac) u sklop noge.
- 18 Ubacite matice (A) i vijak u klinove (B). Povucite plastični poklopac nadole i prikačite ga na sklop noge. 19

Za kačenje ljuljaške na ram njihalice

- 20 Držite ljuljašku sa obe strane i prikačite ljuljašku u ležište na ramu njihalice.
- 21 Napomena: Ljuljaška se može staviti na ram njihalice tako da bude okrenuta na bilo koju od 3 strane (unapred, nalevo i nadesno 22). Ljuljaška se ne može postaviti unazad na ram.

Za uklanjanje ljuljaške

- 23 Da biste koristili kao ljuljašku, stanite na ram njihalice, blago nagnite ljuljašku prema kućištu motora i podignite ljuljašku.

Za obezbeđivanje deteta

▲ UPOZORENJE

Rizik od ispadanja: Uvek koristite pojas za sedište.

- 24 Da biste otvorili, pritisnite dugme na kopči da biste otpustili trake oko struka.
- 25 Da biste zatvorili, navucite konektore trake preko ramena na trake oko struka i ubacite u kopču.
- 26 Koristite klizni podešavač na ramenima i oko struka za učvršćivanje.
- 27 Prilikom promene otvora za trake preko ramena, **OBAVEZNO** se uverite da trake preko ramena prolaze kroz iste otvore u bazi sedišta.
- 28 Trake preko ramena moraju biti uvučene u otvor koji je u istom nivou s ramenima deteta ili neznatno iznad

njih. Pazite da ne uvrćete trake.

Za naginjanje ljuljaške

- 29 Za naginjanje stisnite ručicu naslona u pomerite u jedan od 3 položaja. 30

Za korišćenje zidnog utikača

⚠ UPOZORENJE

NE stavljajte proizvod u blizini vode ili izvora vlage. Ne koristite proizvod u blizini mogućih vlažnih površina, kao što su kada, tuš, lavabo, sudopera, kadica za veš, bazen, vlažan podrum itd.

NE koristite AC adapter ako je bio izložen delovanju tečnosti ili ako je ispušten ili oštećen.

Zaštite strujni kabl. Postavite ga tako da se na njega ne može nagaziti i nemojte ga uklještititi između nameštaja ili drugih predmeta.

⚠ UPOZORENJE

Rizik od davljenja: Držite ovaj kabl dalje od dece.

- 31 NE koristite produžni kabl. Koristite samo priloženi strujni kabl.

Za pokretanje njihalice

⚠ UPOZORENJE

Da biste izbegli ozbiljne povrede usled isklizavanja ili ispadanja, UVEK koristite sistem za vezivanje. Nakon vezivanja kopči, podesite pojaseve kako bi čvrsto držali vaše dete.

32 ZA UKLJUČIVANJE NJIHALICE:

Okrenite regulator brzine u smeru kretanja kazaljki na satu i blago gurnite njihalicu da biste je pokrenuli. LED svetlo sija kada je njihalica uključena, a ne sija kada je njihalica isključena. Obratite nakratko pažnju na kretanje njihanja. Potreban je približno jedan minut da bi njihalica dostigla ispravno podešavanje. Promenite podešavanje prema

potrebi tako što ćete okrenuti regulator u smeru kretanja kazaljki na satu za veću brzinu ili u smeru suprotnom od kretanja kazaljki na satu za manju brzinu.

ZA ISKLJUČIVANJE NJIHALICE:

Okrećite regulator u smeru suprotnom od kretanja kazaljki na satu sve dok ne „KLIKNE“ u položaj „OFF“ (Isključeno). Sedište se može zaustaviti u bilo kom trenutku dok je motor uključen, bez oštećenja motora.

Za korišćenje vibracije

- 33 Uklonite poklopac baterije koji se nalazi ispod donjeg kraja sedišta pomoću ključa i ubacite 1-D (LR20-1,5V) bateriju u modul. Vratite poklopac.
- 34 **Vibracija:** Okrenite na jedno od dva podešavanja.

TR UYARILAR ⚠

EN 16232:2013+A1:2018 ve EN 12790:2009'a uygundur

UYARI:

ÖNEMLİ BU YÖNERGELERİLERİDE BAŞVURMAK ÜZERE SAKLAYIN.

Bu uyarılara ve montaj talimatlarına uyulmaması ciddi yaralanmaya veya ölüme neden olabilir.

- [1] Çocuğu kesinlikle tek başına bırakmayın.
- [2] Çocuğunuz yardım almadan oturabildiğinde veya 9 kg'den ağır ise bu ürünü kullanmayın.
- [3] u ürün uzun süreli uyku için tasarlanmamıştır.
- [4] Ürünü asla yüksek bir yüzeyde (örneğin masa, vs.) kullanmayın.
- [5] Daima emniyet sistemini kullanın.
- [6] Çocuğunuzun bu ürünle oynamasına izin vermeyin.
- [7] Bebek içindeyken bu ürünü hareket ettirmeyin veya kaldırmayın.

Düşme ya da kemerle boğulma sonucu çocuğın ciddi yaralanması veya ölümünü engellemek için:

Yardım almadan oturabilen çocuklar için önerilmez.

UYARI: Çocuk ürünün içindeyken merdivenlerden aşağı ya da yukarı taşımayınız.

UYARI: Yaralanmasını önlemek için bu ürünü açarken ve katlarken çocukları uzak tutun.

UYARI: Her zaman düz ve alçak zeminde kullanın.

Bu ürün bir beşiğin veya yatağın yerini tutmaz.

Çocuğunuzun uyuması gerektiğinde, çocuğu uygun bir bebek karyolası veya yatağa yerleştirin.

UYARI: Ürünü koltuk minderi olmadan kullanmayın.

BOĞULMA TEHLİKESİ: Emniyet kemeri gevşek ise çocuk boğulabilir. Çocuğu, kemerler gevşek veya bağlanmamışken ürünün içinde ASLA bırakmayınız.

UYARI: Ürünü nefessiz kalma veya boğulma tehlikesi barındıran ip, jaluzi/perde ipi vs. gibi diğer ürünlerin veya cisimlerin yakınına koymayın.

İpler çocuğın boğulmasına neden olabilir. Kapüşon bağcığı, emzik ipi gibi ipli cisimleri çocuğunuzun boynuna DOLAMAYIN.

Ürün üzerine ip ASMAYIN veya oyuncaklara ip BAĞLAMAYIN.

Hasar görür veya kırılırsa ÜRÜNÜ KULLANMAYA SON VERİN.

Salıncak sadece kilosu 9 kg'ye kadar olan çocuklar için uygundur.

Bu salıncağı motorlu araçlarda bir bebeği taşıma aracı olarak ASLA kullanmayınız.

Bu salıncağı bebek arabasında ASLA kullanmayınız.

UYARI: Herhangi bir parçası kırık, yırtık veya eksik ise bu ürünü kullanmayın, sadece üretici tarafından onaylanan yedek parçaları kullanın. Üreticinin onaylamadığı aksesuar veya yedek parçaları kullanmayınız.

UYARI: Ürünün çevresindeki açık ateş ve elektrikli çubuk ateşleri, gaz ateşleri, vb. gibi diğer güçlü ısı kaynakları riskine karşı dikkatli olun.

Bu ürün bir yetişkin tarafından monte edilmelidir. Montaj yönergelerini dikkatli

şekilde uygulayın, herhangi bir sorunla karşılaşırsanız lütfen Müşteri Hizmetleri Bölümü ile irtibata geçin.

Güvenliklerinden sorumlu kişilerce kullanım için gözetim veya talimat sağlanmadığı sürece, bu gereç fiziksel veya zihinsel kapasitesi ya da algılama gücü azalmış olan veya yeterince deneyim ve bilgisi bulunmayan kişiler (çocuklar dahil) tarafından kullanılmak üzere üretilmemiştir.

Çocukların cihazla oynamadığından emin olunmalıdır.

BOĞULMA TEHLİKESİ: Salıncak, yumuşak yüzeyler üzerinde ters dönebilir ve çocuğu boğabilir. Salınacağı yataklara, kanepelere ya da diğer yumuşak yüzeylere ASLA yerleştirmeyin.

DÜŞME TEHLİKESİ: Çocuğun hareketleri salıncağı kaydırabilir. Salıncağın zeminde ya da yerde olmadığı zamanlarda, daima elinizin salıncağa erişebileceği mesafede bulunun.

Ürünü taşımak için asla kukuleta kullanmayın.

Ürünün montajı bir yetişkin tarafından yapılır.

Ürün yalnız oyuncağa yönelik bir transformatör ile kullanılmalıdır.

Transformatör oyuncak değildir.

PİLLERİN GÜVENLİ KULLANILMASI İÇİN

Pilleri çocukların erişemeyeceği yerlerde tutun.

Pilleri kutularına dikkat ederek takın.

Sadece tavsiye edilen pilleri veya volt, boy vs. bakımından muadilleri kullanılmalıdır.

Biten pilleri üründen çıkarın.

Besleme terminallerine kısa devre

YAPTIRMAYIN.

Şarjlı piller şarj edilmeden önce mutlaka oyuncaktan çıkarılmalıdır.

Şarjlı piller sadece bir yetişkin gözetiminde şarj edilmelidir.

Eski ve yeni pilleri bir arada kullanmayın.

Farklı türden pilleri karıştırmayın.

Yeni ve kullanılmış pilleri karıştırarak kullanmayın.

Ateşe atılan ya da şarj edilmemesi gerekirken şarj edilmeye çalışılan herhangi bir pil patlayabilir.

Bir pil tipini, asla başka bir tip için yapılmış olan şarj cihazında şarj etmeyin.

Şarj edilmeyen piller şarj edilmemelidir.

Sızdıran pilleri derhal atın. Sızdıran piller cilt yanıklarına veya diğer kişisel yaralanmalara neden olabilir. Pilleri çöpe atarken, bunları yerel düzenlemelere uygun olarak düzgün bir biçimde elden çıkardığınızdan emin olun.

Ürün bir ay veya daha uzun bir süre kullanılmayacaksa pillerini mutlaka çıkarın. Ürünün içinde kalan pil asit sızdırabilir ve hasara neden olabilir. Çocuklardan uzak yerde saklayınız.

Tavsiye edilen pil türü - şarj edilemez alkalin piller.

Ürünün performansı düşmeye başlarsa pilleri değiştirin.

TR TEMİZLİK VE BAKIM

Zaman zaman üründe gevşek vida, aşınmış parça, kopmuş malzeme veya dikiş kontrolü yapın. Parçaları gerektiğinde değiştirin veya onarın. Sadece Graco marka yedek parçalar kullanın.

Çıkarılabilir koltuk kılıfı narin programda ve soğuk suda makinede yıkanıp sıkmadan

asarak kurutulabilir.

Beyazlatıcı kullanmayın.

Gövdeyi temizlemek için yalnızca ev tipi sabun ve ılık su kullanın.

Beyazlatıcı veya deterjan kullanmayın.

Güneşe veya ısı kaynaklarına uzun süre maruz kalması parçaların solmasına veya yamulmasına neden olabilir.

TR SORUN GIDERME

Ürün şu durumlarda çalışmayacaktır:

1. Hız ayarı çok düşük. Başlamak için ürünü itin.
2. Bebek salıncak çerçevesini tuttuğunda. (Ürünü kullanmaya son verin).
3. LED ışığı yanıp sönüyor ve hareket etmiyor, engelleri bloke ediyor veya bu yük 9 kg'dan fazla. Salıncağı döndürün ve tekrar açın.

Koltuk fazla yükseğe sallanmıyor:

1. Kontrol ayarı çok düşük.
2. Aşağıya sarkan battaniye yüksek rüzgâr direncine neden oluyor.
3. Piller çok zayıf.
4. Bebek ileriye çok fazla yaslanıyor.
5. Bebek çok ağır veya çok hareketli (kullanmaya devam etmeyin).
6. Yumuşak halı (sert yüzeylerde daha hızlı sallanır.)



Üzeri çarpı ile işaretlenmiş çöp kutusu simgesi ürünün geri dönüştürülebilir olduğunu ifade eder.

Parça Listesi

- 1 Ürününüzü kurmadan **önce** bu modele yönelik tüm parçalara sahip olduğunuzu **kontrol edin**. Herhangi bir parça eksikse Müşteri Hizmetlerini arayın.

Kafa Desteği

- 2 Bu ürünle birlikte başka herhangi bir aksesuar kullanmayın.

Bu salıncakta yalnızca bu kafa desteğini kullanın. Bu kafa desteğini asla başka herhangi bir üründen kullanmayın.

Kullanım Modları

Salıncak Modu:

- 3 **Koltuğu iskelet** üzerine arkaya dönük olarak yerleştirmeyin.

Koltuğu Kurmak İçin

- 5 Teli koltuk iskeletine gösterildiği gibi geçirin.
- 6 Koltuk ayaklarını her bir tarafta koltuk iskeletine geçirin.
- 7 4 kopçayı ayak ucunda birbirine bağlayın.
- 8 Koltuk ayaklarını beşik boru sistemi tabanına geçirin.
- 9 Takıldığından emin olmak için yukarı çekerek kontrol edin.
- 10 Koltuk minderi kayışlarını beşik bağlantı düzeneğinin dış yuvalarına geçirin.
- 11 Koltuk minderinin arka tarafında kalan kopçaları bağlayın.

Oyuncak Çubuğunu Kurmak İçin

- 12 Oyuncak çubuğunu koltuktaki açıklığa sokun ve koltuk iskeletine geçirin. 13
- 14 Oyuncakları gösterildiği gibi takın.

Salıncak İskeletini Kurmak İçin

- 15 İskeletin ayaklarını ana iskelete geçirin.
- 16 Düğmelerin görülebildiğini kontrol edin.
- 17 Motor kasasını (ve plastik kapağı) ayak düzeneğine geçirin.
- 18 Somunları geçirin (A) ve civataları vidalayın (B). Plastik kapağı aşağı kaydırın ve ayak düzeneğine geçirin.
- 19

Beşiği Salıncak İskeletine Takmak İçin

- 20 Beşiği yan taraflarından tutun ve salıncak iskeletindeki bağlantı düzeneğine takın.
- 21 Not: Beşik 3 yönden (ön, sol ve sağ 22) herhangi birine dönük olarak salıncak iskeletine yerleştirilebilir. Beşik iskelet üzerine arkaya dönük olarak yerleştirilemez.

Beşiği Çıkarmak İçin

- 23 Beşik olarak kullanmak için, salıncak iskeletine basın, beşiği motor kasasına doğru hafifçe eğin ve yukarı kaldırarak ayırın.

Çocuğu Sabitlemek İçin

⚠ UYARI:

Düşme Tehlikesi: Her zaman koltuk kemerini kullanın.

- 24 Açmak amacıyla bel kayışlarını serbest bırakmak için tokadaki düğmeye basın.
- 25 Kapatmak için omuz kayışı bağlayıcıları bel kayışlarına kaydırın ve tokaya geçirin.
- 26 Daha sıkı ayarlama için omuz ve bel kısımlarındaki kayar ayarlayıcıyı kullanın.
- 27 Omuz kayışı yuvalarını değiştirirken, omuz kayışlarının koltuk minderinde aynı yuvalardan geçtiğinden emin

olun.

- 28 Omuz kayışları, çocuğun omuzlarıyla aynı hizada veya omuzlarının biraz üzerinde bulunan yuvaya takılmalıdır. Kayışları bükmekten kaçının.

Beşiği Yatırmak İçin

- 29 Yatırmak için, yatırma kulpu sıkın ve 3 konumdan birine getirin. 30

Duvar Fişi Kullanmak İçin

⚠ UYARI:

Ürünü su veya nem yakınına yerleştirmeyin. Ürünü, küvet, duş, lavabo, çamaşır teknesi, yüzme havuzu, ıslak bodrum gibi ıslanma olasılığı olan alanların yakınında kullanmayın.

Sıvılara maruz kalması, düşürülmesi veya hasar görmesi durumunda AC adaptörünü kullanmayın.

Güç kablosunu koruyun. Üzerine basılmayacak veya mobilya ya da başka nesnelere sıkıştırılmayacak şekilde yerleştirin.

⚠ UYARI:

Boğulma Tehlikesi: Bu kabloyu çocukların ulaşamayacağı bir yerde tutun.

- 31 **Bir uzatma** kablosuyla kullanmayın. Yalnızca sağlanan güç kablosunu kullanın.

Salıncığı Başlatmak İçin

⚠ UYARI:

Düşme veya kayma nedeniyle ciddi yaralanmayı önlemek için mutlaka emniyet kemeri sistemi kullanın. Tokaları tutturduktan sonra çocuğunuzun etrafında sıkı bir geçme elde etmek için kemerleri ayarlayın.

- 32 **SALLANMAYI AÇMAK İÇİN:** Hız kadranını saat yönünde döndürün ve sallanmaya başlamasını sağlamak için salıncığı hafifçe itin. LED ışık, salıncak çalışırken yanar, çalışmıyorken söner. Sallanma hareketini bir dakika

gözlemleyin. Salıncığın doğru ayara ulaşması bir dakikaya kadar zaman alır. Gerekirse, kadranı daha yüksek hızlar için saat yönünde veya daha düşük hızlar için saat yönünün tersinde hareket ettirerek ayarı değiştirin. **SALLANMAYI KAPATMAK İÇİN:** Kadranı, "tıklayarak" "OFF" (KAPALI) konumuna geçene kadar saat yönünün tersinde döndürün. Koltuk, motorun çalıştığı herhangi bir anda motora hasar verilmeden durdurulabilir.

Titreşim Kullanmak İçin

- 33 Koltuğun ayak ucunun altında bulunan pil kapağını bir anahtarla çıkarın ve modüle 1-D (LR20-1,5 V) pil takın. Kapağı geri takın.
- 34 **Titreşim:** İki ayardan birine döndürün.

SL OPOZORILA

Skladno s standardom EN
16232:2013+A1:2018 in EN 12790:2009

OPOZORILO:

POZOR! POMEMBNO! SHRANITE TA NAVODILA ZA KASNEJŠO UPORABO.

Neupoštevanje teh opozoril in navodil za sestavljanje lahko pripelje do resnih poškodb ali celo smrti.

[1] Nikoli ne pustite otroka brez nadzora.

[2] Ne uporabljajte tega izdelka, če lahko vaš otrok samostojno sedi ali če je težji od 9 kg.

[3] Ta izdelek ni primeren za dolgotrajno spanje.

[4] Tega izdelka nikoli ne uporabljajte na dvignjenih površinah (npr. na mizi itd).

[5] Vedno uporabljajte varnostni pas.

[6] Ne dovolite otroku, da se s tem izdelkom igra.

[7] Ne premikajte ali ne dvigujte tega izdelka, če je v njem otrok.

Za preprečevanje resnih poškodb ali smrti zaradi padca otroka ali zadržanja s trakovi:

Ni priporočljivo za otroke, ki lahko sami sedijo.

OPOZORILO: Ne nosite po stopnicah z otrokom v košari.

POZOR: Da preprečite poškodbe, ob razpiranju in zlaganju vozička naj otrok ne bo v bližini.

POZOR: Izdelek vedno uporabljajte na ravni, gladki površini.

Ta izdelek ne more nadomestiti košare ali posteljice za dojenčka. Če mora vaš otrok spati, ga položite v ustrezno košaro ali

posteljico.

POZOR: Izdelka ne uporabljajte brez sedežne blazine.

NEVARNOST ZADUŠITVE: Otrok se lahko z zrahljanimi pasovi za zadrževanje zaduši. Otroka NIKOLI ne puščajte v košari, če so pasovi zrahljani ali razpeti.

POZOR: Izdelka ne smete pustiti ali odložiti v bližini drugega izdelka, ki bi lahko predstavljal nevarnost zadužitve ali zadavitve, npr. vrvic, trakov senčil/zaves itd.

Vrvice lahko povzročijo zadavitev.

Predmetov z vrvicami, kot so kapuce, dude itd. NE smete postavljati okoli otrokovega vratu.

NE obešajte vrvic čez izdelek oziroma ne nameščajte jih na igrače.

IZDELKA NE UPORABLJAJTE VEČ, če se poškoduje ali polomi.

Gugalnik je namenjen za otroke do 9 kg.

Gugalnice NIKOLI ne uporabljajte za transport otroka v motornem vozilu.

Gugalnice NIKOLI ne uporabljajte v vozičku.

POZOR: Ne uporabljajte izdelka, če je kateri koli del zlomljen, raztrgan ali manjka, in uporabljajte samo tiste rezervne dele, ki jih odobri proizvajalec. Ne uporabljajte dodatkov ali nadomestnih delov, ki jih izdelovalec ni odobril.

POZOR: Bodite pozorni na nevarnost odprtega ognja in drugih virov močne vročine, kot so električne peči z žarečimi deli, plinske peči itd., v bližini izdelka.

Ta izdelek lahko sestavljajo samo odrasli. Natančno upoštevajte navodila za sestavljanje. V primeru kakršnih koli težav se obrnite na oddelek za pomoč kupcem.

Tega pripomočka ne smejo uporabljati osebe (vključno z otroci) z zmanjšanimi telesnimi, zaznavnimi ali duševnimi sposobnostmi oz. s premalo izkušenj in znanja, razen če jih nadzira ali jim daje navodila za uporabo pripomočka oseba, odgovorna za varnost.

Otroci naj bodo pod nadzorom, da se ne bi z napravo igrali.

NEVARNOST ZADUŠITVE: Gugalnica za dojenčka se lahko na mehki podlagi prevrne in otroka zaduši. Košare NIKOLI ne polagajte na postelje, sedežne garniture ali druge mehke površine.

NEVARNOST PADCA: Gugalnica se lahko zaradi otrokovih gibov premakne. Ko gugalnica ni na tleh, bodite v njenem dosegu.

Nikoli ne uporabljajte igrače za prevoz izdelka.

Izdelek mora sestaviti odrasla oseba.

Izdelek je dovoljeno uporabljati le skupaj s transformatorjem za igrače.

Transformator ni igrača.

ZA VARNO UPORABO BATERIJE:

Baterije hranite izven dosega otrok.

Baterije morate vstaviti s pravilno polarnostjo.

Uporabiti smete samo priporočene baterije ali baterije, ki imajo enako napetost in velikost.

Prazne baterije odstranite iz izdelka.

NE krajšajte napajalnih priključkov.

Polnilne baterije morate odstraniti iz izdelka, preden jih začnete polniti.

Polnilne baterije lahko polnijo samo odrasli.

Ne mešajte starih in novih baterij. Ne

mešajte različnih vrst baterij ali novih in rabljenih baterij.

Vsaka baterija lahko eksplodira v ognju ali ob poskusu polnjenja baterije, ki se ne da napolniti.

V polnilni napravi, izdelani za polnjenje določene vrste baterij, ne polnite baterij drugih vrst.

Baterij za enkratno uporabo ne smete polniti.

Baterije, iz katerih uhaja kislina, nemudoma zavržite. Baterije, iz katerih uhaja kislina, lahko povzročijo opekline in druge osebne poškodbe. Baterijo zavržite na pravilen način v skladu z lokalnimi predpisi.

Vedno odstranite baterije iz izdelka, če ga ne boste uporabljali en mesec ali več. Baterije, ki ostanejo v izdelku, lahko začnejo puščati in poškodujejo izdelek.

Shranjujte otrokom nedosegljivo.

Priporočena vrsta baterij - alkalne, za enkratno uporabo.

Zamenjajte baterije, če izdelek več ne deluje ustrezno.

SL ČIŠČENJE IN VZDRŽEVANJE

Občasno preverite, ali so na izdelku kakšni razrahljani vijaki, obrabljeni deli, raztrganine ali strgani šivi. Po potrebi te dele zamenjajte ali popravite. Uporabljajte samo nadomestne dele Graco.

Odstranljivo platneno sedežno prevleko perite v pralnem stroju pri nizki temperaturi in z nizkimi obrati in jo sušite brez ožemanja. Ne uporabljajte belila.

Za čiščenje okvirja uporabljajte samo milnico in toplo vodo.

Ne uporabljajte belila ali čistilnega sredstva.

Čezmerno izpostavljanje soncu ali vročini lahko povzroči obledelost ali deformacijo delov.

SL ODPRAVLJANJE TEŽAV

Izdelek ne dela:

1. Nastavljena hitrost je prenizka. Za začetek pritisnite gumb.
2. Otrok grabi za okvir gugalnice. (Prenehajte z uporabo).
3. Lučka LED utripa in se ne premika, preverite, ali je oviranje blokiralo ali da je obremenitev večja od 9 kg. Zavijte se in ponovno vklopite.

Sedež se ne zaguga visoko:

1. Nastavljena omejitev je prenizka.
2. Odeja visi ven, kar povzroča večji upor.
3. Baterije so skoraj prazne.
4. Dojenček se nagiba predaleč naprej.
5. Dojenček je pretežak ali preveč živahen (prekinite uporabo).
6. Mehka preproga (višje guganje na trdih tleh).



Prečrtan smetnjak na kolesih označuje, da se izdelek lahko reciklira.

SL NAVODILA

Seznam delov

- 1 **Preverite**, ali imate vse dele za ta model, **PREDEN** začnete sestavljati izdelek. Če kateri koli del manjka, pokličite službo za pomoč strankam.

Opora za glavo

- 2 S tem izdelkom NE UPORABLJAJTE nobene druge dodatne opreme. To oporo za glavo uporabite le za to gugalnico. Ne uporabljajte je pri nobenem drugem izdelku.

Načini uporabe

Način zibanja:

- 3 **Sedeža NE** namestite vzvratno na okvir.

Nameščanje sedeža

- 5 Žico vstavite v okvir sedeža, kot je prikazano.
- 6 Noge sedeža vstavite v ogrodje sedeža na vsaki strani.
- 7 Štiri zatiče povežite skupaj na koncu spodnjega dela.
- 8 Noge sedeža vstavite v cevno podnožje gugalnika.
- 9 S potegom **PREVERITE** in se prepričajte, da je pritrjeno.
- 10 Trakove blazine sedeža vstavite v zunanje reže stojala gugalnika.
- 11 Preostale zatiče povežite na hrbtne strani blazine.

Nameščanje igralnega loka

- 12 Igralni lok vstavite v odprtino v sedežu in ga pritrдите na ogrodje sedeža. **13**
- 14 Igrače pritrдите, kot je prikazano.

Nameščanje ogrodja gugalnice

- 15 Noge okvirja vstavite v glavno

ogrodje.

- 16 Preverite, ali sta gumba vidna.
- 17 Ohišje motorja (+ plastični pokrov) vstavite v sklop nog.
- 18 Vstavite matici (A) in privijte vijaka (B). Plastični pokrov potisnite navzdol in ga pritrдите na sklop nog. **19**

Pritrditev gugalnika na ogrodje gugalnice

- 20 Gugalnik držite na straneh in ga pritrдите na stojalo na ogrodju gugalnice.
- 21 Opomba: Gugalnik lahko na ogrodje gugalnice namestite tako, da je usmerjen v katero koli izmed treh smeri (naprej, levo in desno **22**). Gugalnika ne morete na ogrodje pritrđiti obrnjenega v vzvratno smer.

Odstranjevanje gugalnika

- 23 Če želite izdelek uporabljati kot gugalnik, stopite na ogrodje gugalnice, gugalnik nekoliko nagnite v smeri ohišja motorja in ga dvignite.

Zavarovanje otroka

▲ OPOZORILO

Nevarnost padca: Vedno uporabljajte varnostni pas.

- 24 Varnostni pas odprite tako, da pritisnete gumb na zaponki, s čimer odprite pasove v opasju.
- 25 Varnostni pas zapnete tako, da nataknete priključka pasov na pasove opasja in zapnete v zaponko.
- 26 Z drsniki prilagodite tesnost ramenskih pasov in pasov opasja.
- 27 Pri spreminjanju ramenskih rež varnostnega pasu SE PREPRIČAJTE, da je varnostni pas speljan skozi iste reže v sedežni blazini.
- 28 Ramenski pasi morajo biti speljani skozi reže, kje poravnana ali nekoliko

nad otrokovimi rameni. Jermenov je zvičajte.

Nagibanje gugalnika

- 29 Za nagib stisnite ročaj za nagib in ga premaknite v enega izmed treh položajev. 30

Uporaba stenskega vtiča

⚠ OPOZORILO

Izdelka NE postavljajte v bližino vode ali vlage. Izdelka ne uporabljajte v bližini potencialno mokrih območij, kot so kopalna kad, prha, umivalnik, pomivalno korito, kadi za pranje perila, bazena, mokre kleti itd.

Adapterja na izmenični tok NE uporabljajte, če je bil izpostavljen tekočinam, je padel oziroma je poškodovan.

Zaščitite napajalni kabel. Namestite ga tako, da ne boste hodili po njem oziroma ga ne bo stisnilo pohištvo ali drugi elementi.

⚠ OPOZORILO

Nevarnost zadavljenja: Kabel hranite izven dosega otrok.

- 31 **Izdelka NE** uporabljajte s podaljškom. Uporabljajte le priložen vtič.

Začetek guganja

⚠ OPOZORILO

Da se izognete poškodbam zaradi padca ali zdrsa, VEDNO uporabljajte zapenjalni sistem. Potem ko zapnete zaponke, prilagodite jermene, da se bodo udobno, vendar tesno prilegali otroku.

- 32 **VKLOP GUGALNICE:** Gumb za uravnavanje hitrosti zavrtite v smeri urinega kazalca in nekoliko potisnite gugalnico, da začne nihati. Kadar je gugalnica vklopljena, lučka LED sveti, kadar pa je gugalnica izklopljena, pa lučka LED ne sveti. Kakšno minuto opazujte nihanje. Da se gugalnica

prilagodi pravilni nastavitvi, traja do ene minute. Po potrebi spremenite nastavev tako, da gumb zasučete v smeri urinega kazalca za povečanje hitrosti ali v nasprotni smeri urinega kazalca za zmanjšanje hitrosti.

IZKLOP GUGALNICE: Gumb zavrtite v nasprotni smeri urinega kazalca, da zaslišite KLIK, ko se ustavi v položaju za izklop (OFF).

Sedež lahko zaustavite kadar koli med delovanjem motorja. S tem motorja ne boste poškodovali.

Uporaba vibracij

- 33 S pomočjo ključa odstranite pokrov baterije, ki se nahaja pod dnom sedeža, in v modul vstavite baterijo 1-D (LR20-1,5V). Ponovno namestite pokrov.
- 34 **Vibracije:** zavrtite v eno izmed dveh nastavitvev.



Allison Baby UK Ltd

Venture Point, Towers Business Park Rugeley,
Staffordshire, WS15 1UZ

NUNA International B.V.

Van der Valk Bourmanweg 178 C,
2352 JD Leiderdorp, The Netherlands

Customer Service

gracobaby.eu
www.gracobaby.pl

For UK and ROI
Customerservices.uk@gracobaby.eu
+44 0800 952 0063